



1 INTRODUCTION.....	fr-147		
1.1 PRÉFACE	fr-147		
1.1.1 Modèles couverts par ce manuel.....	fr-147		
1.1.2 À propos de ce manuel.....	fr-147		
1.1.3 Constructeur	fr-147		
1.2 UTILISATION EN TOUTE SÉCURITÉ.....	fr-147		
1.2.1 Avant la mise en service.....	fr-147		
1.2.2 Test de visibilité	fr-149		
1.2.3 Arrêt d'urgence	fr-149		
1.2.4 Arrêt d'urgence	fr-149		
2 PRÉSENTATION GÉNÉRALE	fr-150		
2.1 PRINCIPAUX COMPOSANTS	fr-150		
2.2 IDENTIFICATION DU CHARIOT	fr-150		
2.2.1 Numéro de série du chariot	fr-150		
2.2.2 Plaque d'identification	fr-150		
2.3 CHARGE ET STABILITÉ	fr-150		
2.3.1 Stabilité du chariot	fr-151		
2.3.2 Centre de gravité	fr-151		
2.3.3 Hauteur de levage maximale	fr-151		
2.3.4 Capacité réelle.....	fr-151		
2.4 AUTOCOLLANTS D'AVERTISSEMENT.....	fr-151		
2.4.1 Description des autocollants d'avertissement.....	fr-151		
2.4.2 Position des autocollants d'avertissement.....	fr-155		
2.5 FONCTIONS PRINCIPALES	fr-155		
2.5.1 S.A.S. (Système de Stabilité Active).....	fr-156		
2.5.2 O.P.S. (Operator Presence Sensing) (détection de présence du cariste).....	fr-159		
2.5.3 Avertissement de désenclenchement de frein de stationnement	fr-159		
2.5.4 Réglage de vitesse lente	fr-159		
2.5.5 Limiteur de vitesse maximale	fr-160		
2.5.6 Réduction de la vitesse dans les virages.....	fr-160		
2.5.7 Réduction de la vitesse maximale et de l'accélération (option)	fr-160		
2.5.8 Reconnaissance du blocage de la ceinture de sécurité	fr-161		
2.5.9 Fonction de désactivation automatique	fr-161		
2.5.10 Bouton d'arrêt d'urgence	fr-161		
2.5.11 Sélecteur de hauteur (en option)	fr-161		
2.5.12 I_Site (option)	fr-162		
2.5.13 Capteur de choc (option)	fr-162		
2.5.14 Contrôle pré-opérationnel (option).....	fr-163		
3 OPÉRATION.....	fr-164		
3.1 COMMANDES DE CONDUITE.....	fr-164		
3.2 ÉLÉMENTS DE CARROSSERIE.....	fr-164		
3.2.1 Siège du cariste	fr-164		
3.2.2 Accoudoir.....	fr-167		
3.2.3 Capot de batterie	fr-168		
3.2.4 Toit de protection	fr-168		
3.2.5 Feux	fr-169		
3.2.6 Cabine	fr-169		
3.2.7 Barrières de sécurité (option)	fr-171		
3.2.8 Système de manutention de charges	fr-171		
3.3 COMMUTATEURS ET LEVIERS.....	fr-172		
3.3.1 Mini-leviers	fr-172		
3.3.2 Leviers multifonctions	fr-175		
3.3.3 Joystick multifonctions (option).....	fr-179		
3.3.4 Colonne de direction.....	fr-182		
3.3.5 Pédales.....	fr-184		
3.3.6 Frein de stationnement.....	fr-185		
3.3.7 Poignée d'assistance arrière avec bouton d'avertisseur (option)	fr-185		
3.4 TABLEAU DE BORD	fr-185		
3.4.1 Tableau de bord	fr-186		
3.4.2 Témoins d'affichage.....	fr-188		
3.4.3 Alarmes	fr-190		
3.4.4 Menu de réglage du cariste	fr-192		
3.4.5 Système de saisie de code PIN (option)	fr-195		
3.4.6 Lecteur de carte à puce (option).....	fr-195		
3.5 INSPECTIONS.....	fr-195		
3.5.1 Inspections recommandées.....	fr-196		
3.5.2 Inspections pré-opératoires	fr-196		
3.5.3 Inspections post-opératoires	fr-199		



4	ENTRETIEN PAR L'UTILISATEUR	fr-200
4.1	ENTRETIEN HEBDOMADAIRE	fr-200
4.1.1	Recommandations relatives à l'entretien planifié	fr-200
4.1.2	Serrage des écrous de moyeu	fr-200
4.1.3	Bornes de la batterie	fr-201
4.1.4	Nettoyage du filtre de chauffage	fr-201
4.1.5	Nettoyage du filtre de convoyeur à air	fr-201
4.1.6	Lubrifiants et fluides	fr-202
4.2	OPÉRATIONS EXTRAORDINAIRES	fr-205
4.2.1	Remplacement des pneumatiques	fr-205
4.2.2	Remplacement de la batterie	fr-206
4.2.3	Remplacement des fusibles	fr-207
4.2.4	Soulèvement	fr-209
4.2.5	Déplacement de marchandises	fr-209
4.3	RECHERCHE DES PANNES	fr-211
4.3.1	Désalignement du chariot	fr-211
4.3.2	Fusible grillé	fr-211
4.3.3	Tablier porte-fourches immobilisé	fr-211
4.3.4	Abaissement d'urgence du tablier porte-fourches	fr-211
4.3.5	Remorquage du chariot	fr-211
5	DONNÉES TECHNIQUES	fr-213
5.1	ENTRETIEN TECHNIQUE	fr-213
5.1.1	Indications relatives à l'entretien technique	fr-213
5.1.2	Remplacements périodiques	fr-213
5.1.3	Entretien périodique	fr-214
5.2	NIVEAU DE BRUIT ET DE VIBRATIONS	fr-218
5.3	DIMENSIONS DU CHARIOT	fr-218
5.4	POIDS DU CHARIOT /	fr-219



1 INTRODUCTION

1.1 PRÉFACE

1.1.1 Modèles couverts par ce manuel

Gamme	Intensité kg	Distance du centre de gravité mm
6.0 t	6000	600
7.0 t	7000	600
8.0 t	8000	600
8.0 t - H	8000	900

1.1.2 À propos de ce manuel

Le présent manuel contient des informations essentielles pour le fonctionnement et la maintenance corrects. Veuillez lire attentivement ce Manuel, même si vous avez déjà utilisé nos chariots élévateurs, car il contient certaines informations particulières à cette série de chariots.

Ce Manuel a été rédigé en se basant sur un modèle de chariot standard. Pour toute question éventuelle concernant d'autres modèles, adressez-vous au centre d'assistance.

Le Centre d'assistance doit être un centre d'assistance agréé par le constructeur du chariot élévateur.

Ce manuel est divisé en cinq chapitres principaux :

Le chapitre **Introduction** regroupe des informations générales sur le présent manuel et sur l'utilisation correcte d'un chariot élévateur frontal.

Le chapitre **Présentation** contient des informations sur les plaques, les étiquettes et les fonctions principales du chariot, principalement liées à la sécurité du cariste.

Le chapitre **Fonctionnement** explique comment utiliser et inspecter le chariot.

Le chapitre **Entretien par l'utilisateur** explique comment réaliser les opérations d'entretien utilisateur sur votre chariot, depuis l'entretien

hebdomadaire jusqu'au dépannage. Le chapitre **Données techniques** contient des informations utiles relative aux caractéristiques de votre chariot, telles que les dimensions et le poids ; vous y trouverez également des informations telles que les intervalles d'entretien qu'un technicien d'entretien spécialisé doit observer pour permettre le maintien de l'efficacité optimale de votre chariot.

Outre le présent Manuel, veuillez à lire la brochure séparée intitulée « Manuel pour une utilisation en toute sécurité ». Il donne des informations importantes concernant le fonctionnement en toute sécurité des chariots élévateurs.

Nous développons nos produits en permanence. Par conséquent, nous nous réservons le droit d'apporter des modifications à tout moment, sans préavis. Les illustrations peuvent différer de votre modèle. Certaines fonctions peuvent différer de la fonctionnalité standard décrite dans le présent manuel ; contactez le Centre d'assistance.

1.1.3 Constructeur

Toyota Material Handling Europe AB
Svarvargatan 8
S-59581 Mjölby
Suède

1.2 UTILISATION EN TOUTE SÉCURITÉ

1.2.1 Avant la mise en service

- **Veuillez lire attentivement le Manuel de l'utilisateur et le Manuel d'utilisation en toute sécurité.** Vous pourrez acquérir ainsi une connaissance approfondie de votre chariot élévateur pour l'utiliser correctement et en toute sécurité. La longévité et les performances d'un chariot neuf dépendent de la manière dont il est utilisé. Procédez de façon particulièrement attentive lors de la prise en main d'un nouveau chariot. Outre les procédures d'utilisation habituelles, observez les consignes de sécurité ci-après.



1 INTRODUCTION

- **Veillez vous familiariser en détails avec votre chariot élévateur.** Lisez attentivement le Manuel du cariste avant d'utiliser le chariot. Familiarisez-vous avec son mode de fonctionnement et ses organes. Découvrez les dispositifs de sécurité et accessoires ainsi que leurs limites et les précautions à prendre. Veillez également lire les autocollants d'avertissement apposés sur le chariot.
- **Familiarisez-vous avec les modes de fonctionnement et l'exécution des opérations d'entretien en toute sécurité.** Comprenez et respectez les règles de circulation dans la zone de travail. Informez-vous auprès du responsable du site au sujet d'éventuelles précautions particulières à prendre.
- **Portez des vêtements appropriés aux travaux.** Le port de vêtements non adaptés à l'utilisation de ce chariot risque de gêner vos manœuvres et de provoquer un accident. Portez des vêtements appropriés aux travaux.
- **Restez à l'écart des câbles électriques sous tension.** Repérez l'emplacement des lignes électriques à l'intérieur et à l'extérieur et tenez-vous toujours à une distance suffisante.
- **Veillez à effectuer toutes les inspections prévues et l'entretien périodique.** Cela permettra d'éviter des défaillances subites, d'améliorer l'efficacité des travaux, de réduire les frais et de garantir des conditions de travail en toute sécurité.
- **Évitez toute inclinaison vers l'avant avec les fourches levées et sous charge.** Dans le pire des cas, ceci entraînerait le basculement du chariot par perte de stabilité, du fait du déplacement du centre de gravité vers l'avant.
- **Ne tentez jamais de rouler et de tourner avec une charge sur les fourches lorsque celles-ci sont relevées.** Si vous vous déplacez et tournez avec les fourches levées, la stabilité du chariot peut en être affectée et le chariot risque de se renverser. Pendant le déplacement, maintenez les fourches à 10-20cm (6-8 pouces) du sol.
- **Veillez éviter toute surcharge ou mauvaise répartition de la charge.** Les surcharges et les charges déséquilibrées sont dangereuses. Si le centre de gravité n'est pas réparti uniformément, le côté le plus lourd de la charge doit être placé contre le tablier porte-fourches/dosseret de charge, même si la charge est inférieure à la valeur indiquée sur la plaque signalétique. De même, le poids le plus lourd de la charge doit être situé le plus près des fourches et les objets plus légers doivent être placés sur le dessus.
- **Si vous entendez un bruit inhabituel ou si vous décelez une anomalie, arrêtez-vous, recherchez la cause et réparez-la immédiatement.**
- **Veillez utiliser uniquement les types de lubrifiants recommandés.** L'usage de lubrifiants de grade inférieur écourtera la durée de vie du chariot.
- **Ne jamais essayer de retirer ou de modifier un composant.** Contactez le centre d'assistance.
- **Lors du nettoyage du chariot, s'assurer de ne pas projeter d'eau directement sur le moteur ou sur tout autre composant électrique.** Des projections d'eau directement sur le moteur ou les composants électriques risquent de provoquer une défaillance ou une panne du chariot élévateur. Si le chariot nécessite absolument le lavage, couvrir les pièces électriques à l'aide d'un panneau de matériel isolant afin d'éviter qu'elles ne se mouillent.
- **N'apporter aucune modification aux circuits électriques.** Toute tentative de modification risquerait d'affecter la sécurité et le fonctionnement des dispositifs intégrés au chariot élévateur électrique et de provoquer un dysfonctionnement ou un accident. Si des modifications s'avèrent nécessaires, contacter le centre d'assistance.

- Une courroie antistatique sera installée sur les chariots équipés de pneumatiques non marquants.
- Ne pas laisser s'épuiser l'électrolyte de la batterie. Vérifiez régulièrement l'état de la batterie.
- **Ne pas approcher pas de flamme nue durant la procédure de charge de la batterie.** De l'hydrogène (gaz inflammable) se dégage au cours de la charge. Effectuer la charge dans un endroit ouvert, bien ventilé et à l'écart de toute flamme nue.
- En cas d'orage au loin, arrêter la charge de la batterie et débrancher le câble de charge. En cas d'orage à proximité du lieu de travail, ne pas toucher la prise, ni le câble, car ils peuvent libérer des décharges électriques si la foudre tombe dans les environs. Il est fortement conseillé de brancher un paratonnerre ou un limiteur de tension sur le circuit électrique si le lieu de travail se trouve dans une région où les orages sont fréquents.

1.2.2 Test de visibilité

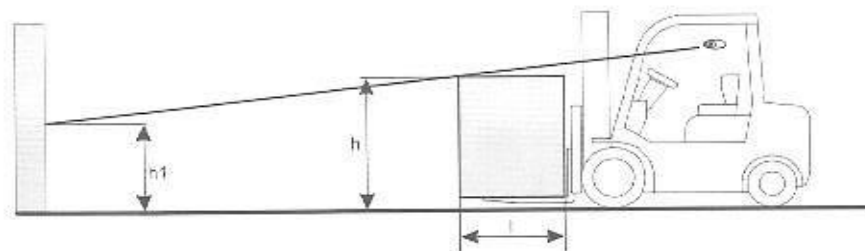

Appliquez la formule suivante pour estimer la hauteur de charge maximale autorisée pour assurer la visibilité frontale minimale requise (h_1) depuis la position des yeux du cariste. Si la hauteur de votre charge est supérieure à h , un déplacement en marche arrière est nécessaire.

$$h = n - l \times m$$

h - hauteur de charge maximale autorisée (depuis le sol)

l - longueur de la charge

m, n - paramètres spécifiques au chariot

AVIS

Cette formule simplifiée est uniquement valable pour les configurations standard de chariot. Sinon, reportez-vous au Test de visibilité décrit dans le présent manuel pour une utilisation sans risque.

1.2.2.1 Paramètres de visibilité du chariot

Modèle de chariot	m	n
6.0 t	0.224	1983
7.0 tonnes - 8.0 tonnes	0.224	1981
8.0 t - H	0.223	1975

1.2.3 Arrêt d'urgence

En cas d'urgence nécessitant l'arrêt immédiat du chariot, relâchez entièrement la pédale de frein.

En cas de dysfonctionnement des dispositifs de freinage, appuyez sur le bouton d'arrêt d'urgence.

1.2.4 Arrêt d'urgence

En cas d'urgence nécessitant la déconnexion de l'alimentation (comme par exemple si des flammes ou de la fumée sortent du chariot), arrêtez le chariot et appuyez sur le bouton d'arrêt d'urgence.

2 PRÉSENTATION GÉNÉRALE

2 PRÉSENTATION GÉNÉRALE

2.1 PRINCIPAUX COMPOSANTS

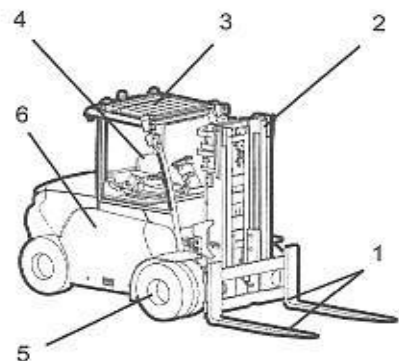

- (1) Fourches
- (2) Mât
- (3) Toit de protection
- (4) Siège du cariste
- (5) Roue avant
- (6) Capot de batterie
- (7) Volant
- (8) Contrepoids
- (9) Roue arrière
- (10) Panneau de réservoir d'huile
- (11) Capot arrière

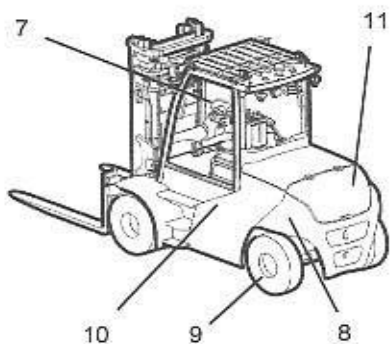

2.2 IDENTIFICATION DU CHARIOT

2.2.1 Numéro de série du chariot

Le numéro de série est estampé sur le côté droit du châssis du chariot, sous le capot latéral de batterie. Indiquez le numéro de série lorsque vous faites une demande relative à votre chariot.

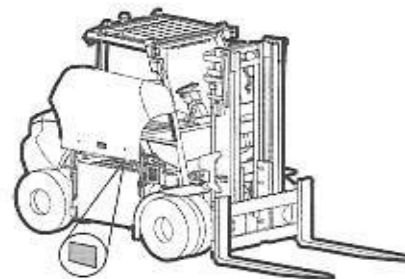

2.2.2 Plaque d'identification

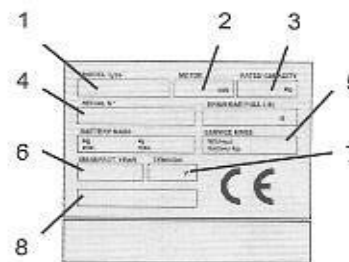

- (1) Modèle
- (2) Puissance du moteur
- (3) Capacité nominale
- (4) Numéro de série
- (5) Poids
- (6) Année de fabrication
- (7) Tension de batterie
- (8) Remarques

2.3 CHARGE ET STABILITÉ

2.3.1 Stabilité du chariot

Le chariot élévateur dépasse les prescriptions de test énoncées dans les directives et normes de référence, qui assurent un degré de stabilité suffisant dans des conditions de travail normales et dans le cadre d'une utilisation correcte et raisonnable. La stabilité des chariots dépend des caractéristiques du sol, des pneumatiques, de l'état d'entretien général et du type d'utilisation.

- (1) Centre de gravité
- (2) Hauteur de levage maximale

2.3.2 Centre de gravité

Indique la distance entre le centre de gravité de la charge, mesurée horizontalement jusqu'à la face frontale du talon de fourche et verticalement sur la face supérieure de la fourche.

2.3.3 Hauteur de levage maximale

La hauteur de levage maximale est la position la plus haute des fourches avec le mât à la verticale. Le symbole de flèche indique la hauteur de levage actuelle (disponible seulement pour les mâts avec hauteur de levage maxi. supérieure à 3 300 mm).

2.3.4 Capacité réelle

Indique la charge maximale que le chariot peut porter, lever et empiler à une hauteur donnée, la distance par rapport au centre de gravité et les valeurs d'extension (le cas échéant) pendant le fonctionnement normal.

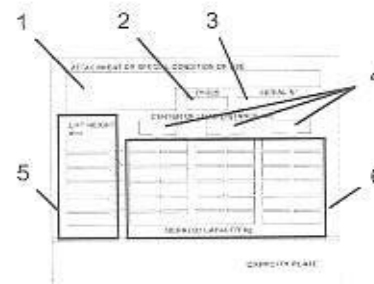

Plaque de capacité réelle

- (1) Modèle spécial, modèle avec accessoire
- (2) Pneus
- (3) Numéro de série
- (4) Distance du centre de gravité
- (5) Hauteur de levage
- (6) Capacité réelle

⚠ AVERTISSEMENT

Le montage d'autres accessoires ou la modification du type de pneumatique ou d'autres composants affectent les valeurs figurant sur la plaque. Dans ce cas, la plaque doit être remplacée.

2.4 AUTOCOLLANTS D'AVERTISSEMENT

2.4.1 Description des autocollants d'avertissement

Les autocollants ci-après sont uniquement pour référence. Il est possible que certains de ces autocollants ne figurent pas sur votre chariot. Les détails de certaines illustrations peuvent être différents sur les autocollants réels. Cette liste n'inclut aucun autocollant non lié aux fonctions et caractéristiques du chariot.

Lire les manuels

Avertissement ! Avant d'utiliser le chariot, veuillez lire attentivement le présent manuel du cariste et le manuel d'utilisation en toute sécurité.

Risque de décharge électrique

Avant d'utiliser le chariot, veuillez lire attentivement le présent manuel du cariste et le manuel d'utilisation en toute sécurité.

Ceinture de sécurité

Veuillez lire le présent manuel du cariste pour référence.

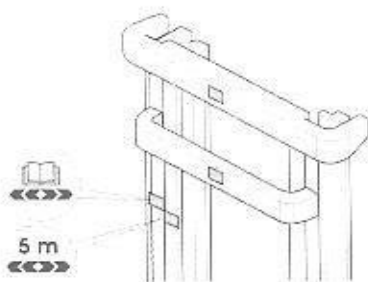

2 PRÉSENTATION GÉNÉRALE



Frein de stationnement

Veillez lire le présent manuel du cariste pour référence.



Hauteur de levage de charge

Veillez lire le présent manuel du cariste pour référence.



Huile hydraulique

Veillez lire le présent manuel du cariste pour référence.



Liquide de frein

Veillez lire le présent manuel du cariste pour référence.



Bandages pneumatiques

Veillez lire le présent manuel du cariste pour référence.



Aucune soudure

Avertissement ! Il est interdit d'effectuer des soudures sur le chariot. Veuillez lire attentivement le présent manuel du cariste et le manuel d'utilisation en toute sécurité.

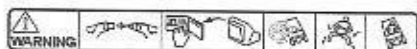

Risque de renversement

Un renversement peut être à l'origine de lésions graves, voire mortelles. Identifiez et évitez les risques à leur origine et utilisez la ceinture de sécurité. En cas de renversement du chariot, restez assis sur le siège, penchez-vous vers le côté opposé au renversement, accrochez-vous et calez vos pieds.

Risque d'écrasement

Prudence ! Risque d'écrasement des mains ou des doigts.

Capot de batterie : risque d'écrasement

Prudence ! Risque d'écrasement des mains ou des doigts entre le capot de batterie et le toit de protection.



Butée latérale de batterie : risque d'écrasement

Prudence ! Risque d'écrasement des mains ou des doigts lors du positionnement de la butée latérale de batterie.

Rester à l'écart des fourches

Avertissement ! Ne passez pas sous des fourches levées et ne montez pas sur des fourches abaissées.



Ne pas grimper

Avertissement ! Ne grimpez pas sur le vérin d'inclinaison.



Radiations non ionisantes

Avertissement ! Veuillez lire attentivement le Manuel du cariste avant utilisation.



Surface chaude

Prudence ! Risque de brûlure lorsque cette surface est chaude.



Casser la vitre

En cas d'urgence, si la porte de la cabine ne peut pas être ouverte, utiliser le marteau fourni pour casser cette vitre latérale et sortir du chariot élévateur.



Manutention de charges

Avertissement ! N'inclinez pas le mât vers l'avant pour stocker la charge. Évitez les déplacements avec une charge levée.



Levier de frein de stationnement

Procédure d'activation et de désactivation du levier de frein de stationnement. Veuillez lire le présent manuel du cariste pour référence.



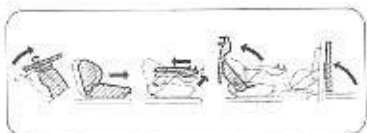

Ouverture du capot de batterie

Procédure d'ouverture du capot de batterie. Veuillez lire le présent manuel du cariste pour référence.

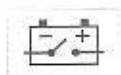

Débranchement de la batterie

Débranchez la batterie avant de réaliser les opérations d'entretien. Veuillez lire attentivement le présent manuel du cariste et le manuel d'utilisation en toute sécurité.



Butée de batterie

Veuillez lire le présent manuel du cariste pour référence.



Emplacement des fusibles

Veuillez lire le présent manuel du cariste pour référence.



Levage

Procédure de levage du chariot. Veuillez lire le présent manuel du cariste pour référence.



Point de levage

Point de levage pour le levage du chariot. Veuillez lire le présent manuel du cariste pour référence.



Point de fixation

Point de fixation pour transport du chariot. Veuillez lire le présent manuel du cariste pour référence.



Avertisseur sonore

Veuillez lire le présent manuel du cariste pour référence.



Vitesse basse

Fonction de vitesse basse. Veuillez lire le présent manuel du cariste pour référence.



Mode de puissance

Sélecteur du mode de puissance. Veuillez lire le présent manuel du cariste pour référence.



Limiteur de hauteur

Fonction de limiteur de hauteur. Veuillez lire le présent manuel du cariste pour référence.



Direction de déplacement

Sélecteur de sens de conduite. Veuillez lire le présent manuel du cariste pour référence.

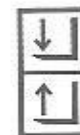

Levage de la charge

Descente et levage du mât. Veuillez lire le présent manuel du cariste pour référence.



Inclinaison de la charge

Inclinaison du mât. Veuillez lire le présent manuel du cariste pour référence.



Déplacement latéral

Veuillez lire le présent manuel du cariste pour référence.



Commande multifonction de charge

Commande multifonction de descente, de levage et d'inclinaison du mât. Veuillez lire le présent manuel du cariste pour référence.

2 PRÉSENTATION GÉNÉRALE



Commande multifonction de déplacement latéral

Veillez lire le présent manuel du cariste pour référence.

Étiquettes textuelles

Les étiquettes suivantes ajoutent des explications textuelles aux illustrations. Veuillez les lire attentivement. Les exemples font référence à la version anglaise.

Écrasement - Choc

Risque d'écrasement des mains et de décharge électrique.

SAS

Chariot équipé du système SAS. L'exemple fait référence à la version à verrouillage d'essieu.

OPS

Chariot équipé du système OPS.

Contacteur de siège

Équipement électrique

La réalisation de modifications non autorisées sur le chariot peut compromettre les équipements électriques.

Tableau de charge

Pour l'utilisation d'un accessoire, ne vous reportez pas à la plaque signalétique du chariot.

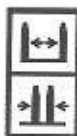
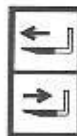
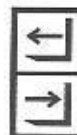

Fonctionnement du tablier à déplacement latéral

Pose des rallonges de fourches

Liste de contrôle

Liste de contrôle d'inspection, de maintenance et de lubrification.

Étiquettes pour accessoires de conception spéciale

Fourches extensibles

Extension/rétraction

Fourches télescopiques

Extension/rétraction

Positionneur de fourches

Écartement/serrage

Rotateur de fourches

Pivotement dans le sens des aiguilles d'une montre/pivotement dans le sens inverse des aiguilles d'une montre



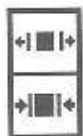

Pince
Ouverture/fermeture

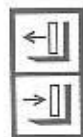

Poussée/tirage de charge
Extension/rétraction



Trilatéral
Rotation vers la gauche/rotation vers la droite



Trilatéral
Déplacement latéral vers la gauche/vers la droite

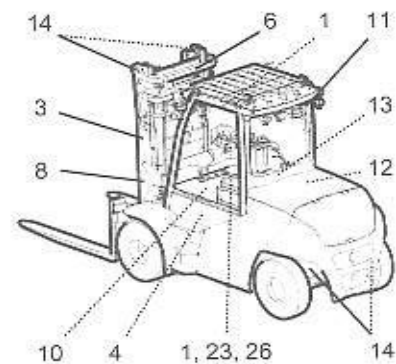
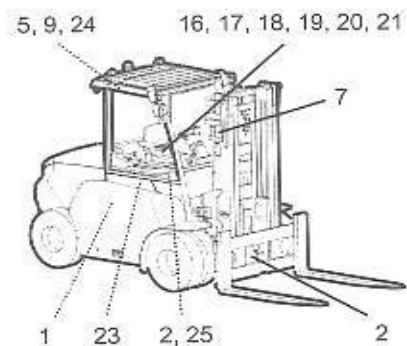

2.4.2 Position des autocollants d'avertissement

- (1) Lire les manuels
- (2) Risque de décharge électrique
- (3) Hauteur de levage de charge
- (4) Huile hydraulique
- (5) Risque de renversement
- (6) Risque d'écrasement
- (7) Rester à l'écart des fourches
- (8) Ne pas grimper
- (9) Radiations non ionisantes
- (10) Surface chaude
- (11) Casser la vitre
- (12) Emplacement des fusibles
- (13) Levage
- (14) Point de levage
- (15) Point de fixation
- (16) Avertisseur sonore
- (17) Limiteur de hauteur
- (18) Direction de déplacement
- (19) Déplacement latéral
- (20) Commande multifonction de charge
- (21) Commande multifonction de déplacement latéral
- (22) Écrasement - Choc
- (23) SAS
- (24) Contacteur de siège
- (25) Équipement électrique
- (26) Tableau de charge

2.5 FONCTIONS PRINCIPALES

2.5.1 S.A.S. (Système de Stabilité Active)

Précautions à prendre avec le système SAS

Si vous utilisez un chariot élévateur équipé du système SAS, contrôlez les autocollants d'avertissement pour déterminer quelles fonctions SAS équipent votre chariot. N'utilisez pas le chariot si aucune fonction du SAS ne fonctionne correctement.

Ci-après quelques exemples d'autocollants d'avertissement apposés sur les chariots équipés d'un système SAS pour identifier les fonctions SAS installées.

- Commande de volant actif
- Commande active de fonctionnement du mât



- Commande de volant actif
- Stabilisateur arrière à contrôle actif (vérin de verrouillage de l'essieu)
- Commande active de fonctionnement du mât



⚠ DANGER

Les chariots élévateurs avec SAS fonctionnent et se comportent de façon différente par rapport aux chariots élévateurs similaires sans SAS. Les caristes doivent être prudents lors du passage d'un chariot avec SAS à un chariot sans

SAS et vice-versa. L'utilisation de chariots élévateurs sans SAS de la même façon que des chariots avec SAS peut se traduire par une perte de contrôle et un éventuel renversement.

⚠ ATTENTION

Avant d'utiliser un chariot équipé d'un SAS, familiarisez-vous avec la ou les fonction(s) du système et veillez à ce qu'aucun code d'erreur ne soit affiché.

- Lors de l'utilisation d'un chariot équipé d'un SAS, si un code d'erreur s'affiche à l'écran, gardez le chariot dans un endroit sûr, serrez le frein de stationnement et faites contrôler le chariot par le centre d'assistance.
- Le SAS est contrôlé électroniquement. Le système peut avoir besoin d'être initialisé après les opérations d'entretien.
- Ne retirez pas et ne modifiez pas les fonctions du système SAS. S'il est nécessaire de contrôler le SAS, contactez le centre d'assistance.
- Lors du lavage du chariot, veillez à éviter que de l'eau ne soit projetée directement sur les pièces électriques utilisées dans le SAS. Ces pièces électriques comprennent un contrôleur, des capteurs et des commutateurs.
- Dès que vous aurez monté ou remplacé un accessoire sur un chariot élévateur, demandez au centre d'assistance d'effectuer un contrôle et, si besoin est, de vérifier la charge.
- Si vous utilisez alternativement deux ou plusieurs accessoires amovibles, le plus lourd doit être utilisé pour effectuer l'équilibrage (réglage du système SAS). Renseignez-vous sur la compatibilité des accessoires auprès du centre d'assistance.
- Lors du montage de fourches ou d'accessoires sur un modèle sans fourche, les accessoires doivent être compatibles avec le



modèle. Renseignez-vous sur la compatibilité des accessoires auprès du centre d'assistance.

Description des fonctions du système SAS

Commande de mise à niveau automatique de fourche

En déplaçant le levier d'inclinaison vers l'avant tout en appuyant sur le bouton de mise à niveau automatique des fourches, les fourches s'arrêtent automatiquement en position horizontale (le mât étant à la verticale).

En déplaçant le levier d'inclinaison vers l'arrière tout en appuyant sur le bouton de mise à niveau automatique des fourches, les fourches s'arrêtent aussi automatiquement en position horizontale (le mât étant à la verticale).

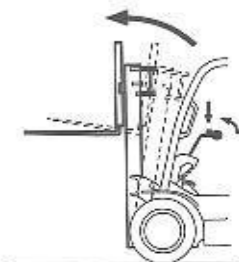

		À vide	Chargées
Inclinaison vers l'avant	Position de levage haute (supérieure à 2 m ou 6 pieds)	s'arrêtent en position horizontale (avec le mât à la verticale)	Pas d'inclinaison vers l'avant
	Position de levage basse	s'arrêtent en position horizontale (avec le mât à la verticale)	s'arrêtent en position horizontale (avec le mât à la verticale) ou jusqu'à 1° en arrière en fonction de la charge
Inclinaison vers l'arrière	Position de levage haute (supérieure à 2 m ou 6 pieds)	s'arrêtent en position horizontale (avec le mât à la verticale)	s'arrêtent en position horizontale (avec le mât à la verticale) ou jusqu'à 1° en arrière en fonction de la charge
	Position de levage basse		

AVIS

- Pour annuler la commande de mise à niveau automatique des fourches en pleine opération, relâchez le bouton du levier d'inclinaison.
- Après l'arrêt des fourches en position horizontale, le bouton du levier d'inclinaison étant actionné, vous pouvez continuer à incliner les fourches en avant ou en arrière. Ramenez le levier d'inclinaison au point mort. Déplacez ensuite de nouveau le levier d'inclinaison après avoir relâché le bouton de mise à niveau automatique des fourches.

2

⚠ ATTENTION

- Lorsque vous déplacez le levier d'inclinaison vers l'avant tout en appuyant sur le bouton du levier d'inclinaison ou le bouton de mise à niveau automatique des fourches, avec une charge en position de levage haute, le mât s'arrête immédiatement. Évitez cette opération car le chariot peut se renverser.
- Un accessoire lourd peut endommager un chariot élévateur équipé de la commande de mise à niveau automatique des fourches. Consultez le centre d'assistance avant de monter ce type d'accessoire.

Commande active d'inclinaison angulaire (avant) du mât

Cette fonction limite automatiquement l'angle d'inclinaison vers l'avant du mât en fonction du poids de la charge et de la hauteur de levage.

	Charge légère (à vide)	Charge moyenne	Charge lourde
Position de levage haute (supérieure à 2 m ou 6 pieds)	Aucune limite d'angle d'inclinaison vers l'avant	Angle d'inclinaison en avant limité de 1° à 5°	Angle d'inclinaison en avant limité à 1°
Position de levage basse	Aucune limite d'angle d'inclinaison vers l'avant		



2 PRÉSENTATION GÉNÉRALE

⚠ ATTENTION

- Cette fonction sert à accroître la stabilité du chariot élévateur dans certaines conditions mais n'empêche pas au chariot élévateur de se renverser vers l'avant en toutes circonstances. Vous devez toujours être attentif en utilisant le chariot élévateur.
- Lorsque vous soulevez une charge située en position basse avec le mât incliné vers l'avant, la commande d'angle d'inclinaison vers l'avant ne peut pas être activée. Évitez cette opération car le chariot peut se renverser vers l'avant.
- N'inclinez jamais le mât au-delà de sa position verticale avec une charge en position de levage haute, sinon le chariot peut basculer vers l'avant et perdre sa stabilité en avant ou en arrière.
- Même avec une charge admissible en termes de capacité, n'inclinez jamais le mât au-delà de sa position verticale en position de levage haute au risque de provoquer le retournement du chariot du fait du déplacement de son centre de gravité vers l'avant et vers le haut. N'inclinez jamais le mât vers l'avant lorsqu'une charge est levée.
- Un accessoire lourd peut endommager un chariot élévateur équipé de la commande d'angle d'inclinaison vers l'avant du mât. Consultez le centre d'assistance avant de monter ce type d'accessoire.
- Si vous remplacez les fourches par un accessoire, demandez à votre centre d'assistance de contrôler le chariot.
- Si vous utilisez alternativement deux ou plusieurs accessoires amovibles, le plus lourd doit être utilisé pour effectuer l'équilibrage (réglage du système SAS). Renseignez-vous à l'avance auprès de votre centre d'assistance.
- Lors du montage de fourches ou d'accessoires sur un modèle sans fourches, les accessoires doivent être compatibles avec le

modèle. Contactez votre centre d'assistance pour en savoir plus sur la compatibilité (réglage du système SAS).

- Cette fonction peut être influencée par le centre de gravité du poids de la charge. Assurez-vous que la charge est correctement positionnée dans la limite de valeur de centre de charge autorisée. Veuillez consulter le chapitre CHARGE ET STABILITÉ du présent manuel.

AVIS

Lorsque les fourches sont en position de levage maximale, une pression élevée (pression de décharge) peut demeurer dans le vérin de levage. Ceci induira le chariot à détecter qu'il a une charge lourde même en l'absence de charge. L'angle d'inclinaison vers l'avant est ainsi limité. Dans ce cas, abaissez légèrement le mât pour l'incliner en avant.

Commande active de vitesse d'inclinaison arrière de mât

Cette fonction réduit automatiquement la vitesse d'inclinaison en arrière du mât en position de levage plus haute d'environ 6 pieds (2 mètres) afin d'éviter que la charge ne se déplace.

- En position de levage haute, la vitesse d'inclinaison en arrière est automatiquement limitée, indépendamment du poids de la charge. Si le levage haut est changé en un levage bas pendant la bascule du mât vers l'arrière, la vitesse d'inclinaison continue.
- En position de levage basse, la vitesse d'inclinaison en arrière n'est pas limitée, même en présence d'une charge. En passant d'une position de levage basse à une position de levage plus haute pendant l'inclinaison du mât en arrière, la vitesse d'inclinaison ne change pas.
- Lors de l'utilisation du levier d'inclinaison en arrière tout en appuyant sur le bouton d'inclinaison à n'importe quelle hauteur de levage, la vitesse d'inclinaison en arrière est



limitée tant que le bouton du levier d'inclinaison reste enfoncé (sauf si le chariot est équipé d'un mini-levier ou d'un joystick).

2.5.2 O.P.S. (Operator Presence Sensing) (détection de présence du cariste)

Le système OPS empêche les opérations de déplacement et de manutention de charge si le cariste n'est pas correctement assis dans le chariot pendant plus de deux secondes.

Description des fonctions du système OPS

Fonction de déplacement du système OPS

Si le cariste quitte son siège pendant le déplacement du chariot, le voyant OPS s'active au niveau de l'afficheur et les opérations de déplacement s'arrêtent au bout de 1,5 seconde. Si le cariste retourne en position assise normale dans les 1,5 secondes, le déplacement peut poursuivre son cours.

Pour redémarrer les opérations, placez la pédale d'accélérateur, les commutateurs ou leviers de sens de déplacement sur la position neutre et asseyez-vous sur le siège.

ATTENTION

L'OPS interrompt le déplacement motorisé mais n'applique pas le frein.

Fonction OPS de manutention de charge

Si le cariste quitte son siège pendant 1,5 secondes ou plus pendant les opérations de manutention de charges, le voyant OPS apparaît sur l'afficheur et les opérations de manutention de charges sont interrompues. Si le cariste retourne sur son siège dans les 1,5 secondes, l'opération de manutention de charges peut poursuivre son cours.

Si le cariste quitte son siège alors qu'il actionne le levier de commande, l'opération de descente peut être poursuivie pendant 1,5 seconde.

Pour redémarrer les opérations, placez l'ensemble des leviers et pédales sur la position neutre et asseyez-vous sur le siège.

ATTENTION

Si vous actionnez le levier de l'accessoire lorsque le système OPS est activé, l'accessoire peut se déplacer ou descendre sous son propre poids.

En cas de problème avec le système OPS

Un dysfonctionnement peut être survenu au niveau du système OPS si :

- Le voyant OPS ne s'active pas lorsque le cariste n'est pas assis en position de travail normale.
- Le voyant OPS ne s'éteint pas lorsque le cariste est assis en position de travail normale.
- Une alarme d'affichage avertit le cariste.

Pour plus de détails sur cette fonction, reportez-vous aux sections INDICATEURS D'AFFICHAGE et ALARMES du présent manuel.

Si une anomalie est détectée, garez le chariot en lieu sûr, serrez le frein de stationnement, retirez la clé et demandez au centre d'assistance de procéder à une inspection.

2.5.3 Avertissement de désenclenchement de frein de stationnement

Si le cariste quitte le chariot ou coupe le contact du chariot sans serrer le frein de stationnement, un signal sonore se déclenche pour avertir le cariste. Le frein de stationnement s'enclenche ensuite automatiquement.



2 PRÉSENTATION GÉNÉRALE

2.5.4 Réglage de vitesse lente

Cette fonction limite la vitesse de déplacement maximale à une valeur préréglée. Pour plus de détails sur cette fonction, reportez-vous à la section TABLEAU DE BORD du présent manuel.

La valeur de réglage de la vitesse minimale peut être modifiée sur l'afficheur Menu. Pour plus de détails sur cette fonction, reportez-vous à la section MENU DE RÉGLAGE DU CARISTE du présent manuel.

⚠ ATTENTION

Ne pas utiliser cette fonction pour réduire la vitesse durant la marche ou pour freiner. Cette fonction ne doit être activée qu'à l'arrêt.

AVIS

En fonction de facteurs tels que le poids du chariot, le type de mât, les conditions climatiques et les déplacements en côte, il est possible que la vitesse réglée ne soit pas atteinte.

Le niveau de réglage de la vitesse basse ne peut pas être réglé à une valeur supérieure au niveau de réglage de la limite de vitesse maximale.

2.5.5 Limiteur de vitesse maximale

Cette fonction limite la vitesse de déplacement maximale à une valeur préréglée.

La valeur de réglage du limiteur de vitesse maximale peut être modifiée sur l'afficheur par l'administrateur.

AVIS

Selon le poids du chariot, la vitesse réglée peut ne pas être atteinte en montée.

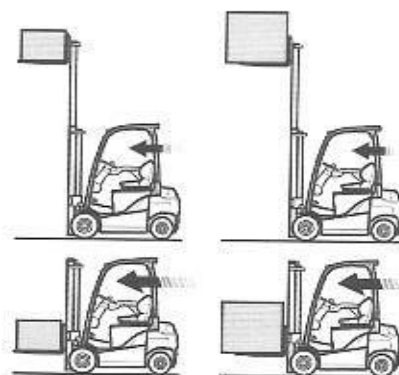

Hauteur de le- vage	Charge légère ou sans charge	Charge lourde
Élevée	Freinage inchangé	Le freinage est réduit selon le poids de la charge
Réduit	Freinage inchangé	

2.5.6 Réduction de la vitesse dans les virages

La vitesse maximale est automatiquement réduite lorsque le chariot négocie un virage.

Cette fonction peut être installée en standard ou en option, en fonction des modèles de chariots.

2.5.7 Réduction de la vitesse maximale et de l'accélération (option)

Cette fonction limite automatiquement la vitesse maximum, l'accélération et la décélération en détectant la hauteur des fourches (Bas/Haut) et le poids chargé, réduisant ainsi tout risque de chute de la charge. Un sol irrégulier peut provoquer des variations de vitesse et d'accélération.

Le freinage par régénération fonctionne en fonction de la charge du poids.

⚠ DANGER

- Il convient d'adopter une conduite sûre en toutes circonstances. La commande automatique de la vitesse permet d'éviter le risque d'inclinaison mais n'élimine pas totalement tous les risques.
- Lorsque des charges sont soulevées en position haute, ne jamais appuyer brusquement sur l'accélérateur, ne jamais passer du point mort à une vitesse d'avancement en maintenant la pédale d'accélérateur enfoncée.



Paramètres

Cette fonction peut être activée/désactivée uniquement par un administrateur. Lorsqu'elle est activée, l'indicateur de la commande de vitesse automatique s'affiche.

Cette fonction commande exclusivement l'accélération/décélération, sans limiter la vitesse maximale. Dans ce cas, l'indicateur de commande automatique de vitesse est affiché avec des couleurs inversées.

La vitesse maximale est commandée dans un intervalle compris entre la vitesse illimitée et 8 km/h. Si le réglage vitesse réduite est activé, la vitesse la plus lente est prise comme référence.

La limite de décélération est désactivée dans les cas suivants :

- la vitesse du chariot est inférieure à 3 km/h
- le microinterrupteur de la pédale de frein est activé
- pour les modèles avec pédales symétriques (option), lorsque la pédale d'accélérateur est enfoncée fermement dans le sens opposé au sens de marche.

2.5.8 Reconnaissance du blocage de la ceinture de sécurité



Cette fonction vérifie que la ceinture de sécurité est correctement bouclée ; si tel n'est pas le cas, le voyant de détection de verrouillage de ceinture de sécurité s'affiche à l'écran et les opérations de déplacement sont interrompues. Si le chariot est stationné, il ne démarre pas ; s'il se déplace, il s'arrête. Le chariot reste désactivé jusqu'à ce que la ceinture soit bien bouclée.

Cette fonction peut être installée en standard ou en option, en fonction des modèles de chariots.

2.5.9 Fonction de désactivation automatique

Tous les systèmes du chariot sont désactivés après une durée prédéfinie si le cariste quitte le poste de conduite (frein de stationnement engagé).

Cette fonction peut être installée en standard ou en option, en fonction des modèles de chariots.

Le centre d'assistance peut régler le temps de la fonction de désactivation automatique.

2.5.10 Bouton d'arrêt d'urgence

Le bouton d'arrêt d'urgence bloque toutes les fonctions du chariot. Le bouton se verrouille automatiquement et doit être relâché avant de reprendre les opérations normales.

Ce dispositif peut être installé en standard ou en option sur certains modèles de chariots.

⚠ AVERTISSEMENT

Pour plus de détails sur cette fonction, reportez-vous à la section ARRÊT D'URGENCE du présent manuel.

AVIS

Le bouton d'arrêt d'urgence est un dispositif supplémentaire. Il n'est pas conçu pour remplacer la pédale de frein ni pour mettre le chariot hors tension dans des situations autres que des situations d'urgence.

2.5.11 Sélecteur de hauteur (en option)

Cette option consiste en trois fonctions qui arrêtent automatiquement les fourches à la hauteur préconisée, comme spécifié ci-après.

Limiteur de hauteur maximum

L'administrateur peut définir une valeur seuil de hauteur de levage. Par conséquent, les fourches ne peuvent pas dépasser ce seuil.

Limiteur de hauteur

Le cariste peut définir une valeur seuil de hauteur de levage. Par conséquent, les fourches ne peuvent pas dépasser ce seuil. Le cariste peut activer/désactiver cette fonction à l'aide du commutateur du limiteur de hauteur.





2 PRÉSENTATION GÉNÉRALE

Pour plus de détails sur cette fonction, reportez-vous à la section ACCOUDOIR du présent manuel.

Commande automatique de hauteur

Le cariste peut mémoriser trois hauteurs de levage maximum. Le cariste peut activer une des hauteurs mémorisées à l'aide du commutateur de la commande de hauteur. Par conséquent, les fourches ne peuvent pas dépasser ce seuil.

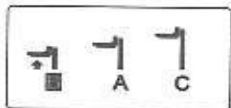

Si le limiteur de hauteur maximum ou le limiteur de hauteur est réglé, les positions mémorisées de la commande automatique de hauteur peuvent être supérieures à la hauteur seuil définies par celles-ci. Dans ce cas, les positions les plus élevées dans la mémoire de la commande automatique de la hauteur ne sont pas affichées ni être sélectionnées. Les hauteurs mémorisées sont de nouveau disponibles dès que le limiteur de hauteur maximum ou le limiteur de hauteur sont désactivés.

2.5.12 I_Site (option)



Ce dispositif est homologué pour être utilisé sur les réseaux GSM 900/1800 et 3G/4G. Pendant l'installation, le fonctionnement, l'entretien et les réparations, les normes de sécurité suivantes doivent être respectées. Le non-respect de ces consignes est contraire aux normes de sécurité en matière de conception, de production et de destination d'usage du produit. Le constructeur décline toute responsabilité en cas de non-respect de ces mesures de sécurité.

Ce dispositif émet des ondes radio pendant le fonctionnement (cette unité peut interférer avec le fonctionnement de postes de TV, de radios, d'ordinateurs ou d'autres dispositifs non protégés).

⚠ AVERTISSEMENT

- Risques d'interférence avec des appareils médicaux. Le dispositif I_site émet des ondes radio de la même façon que les téléphones portables et peut donc interférer avec des appareils médicaux. Ces interfé-

rences peuvent nuire à la sécurité des patients. Si le dispositif I_site est utilisé à proximité d'appareils médicaux, il est nécessaire de respecter les règles et les précautions à prendre établies pour l'utilisation de téléphones portables dans la zone concernée.

- Risques d'incendie ou d'explosion. Le dispositif I_site émet des étincelles susceptibles d'enflammer les produits chimiques inflammables. Ne pas utiliser le dispositif I_site dans des stations-service ou à proximité de carburants ou d'autres produits chimiques inflammables.
- Risques d'explosion accidentelle d'explosifs. Les ondes radio générées par le dispositif I_site peuvent provoquer la détonation involontaire d'explosifs due au déclenchement de détonateurs ou de dispositifs similaires. Les mêmes règles que celles s'appliquant aux émetteurs radio doivent être respectées à proximité de zones explosives. Ceci signifie généralement que le dispositif I_site ne peut pas être utilisé dans de telles zones.
- Risques de blessures ou de dommages matériels. Dans certaines zones spéciales, les ondes radio générées par le dispositif I_site peuvent présenter des risques imprévisibles. Dans ces zones, respecter les règles et les instructions s'appliquant à l'utilisation d'émetteurs radio, de téléphones portables et de dispositifs similaires.

Demande de code PIN I_site

Avant de démarrer le chariot, I_site demande la saisie d'un code PIN via le clavier. Pour obtenir des informations détaillées sur cette fonction, reportez-vous à la section SYSTÈME DE SAISIE DE CODE PIN du présent manuel.

2.5.13 Capteur de choc (option)

Cette fonction détecte et enregistre toutes les collisions du chariot pendant son fonctionnement. Si le réglage est activé, l'icône du capteur de choc s'affiche au démarrage du chariot.

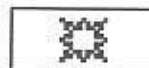



Si le choc détecté excède la valeur d'alarme pré-réglée en marche avant, arrière ou latérale, l'icône « Shock Alarm » (alarme choc) s'affiche et un signal sonore retentit pour avertir le cariste. Une réduction de la vitesse du chariot peut également se produire en cas d'activation de cette fonction par le centre d'assistance. Étant donné que seul l'administrateur est autorisé à désactiver le signal sonore, l'utilisateur doit nécessairement rapporter ce fait à l'administrateur. Les valeurs de choc détectées, la date et l'heure sont enregistrées sur l'afficheur multifonctions au moment de la détection. Si l'option « Système de saisie code PIN » est activée, le code PIN est également enregistré.

La puissance du choc contre le chariot est fonction du type d'objet avec lequel le chariot est entré en collision. Les collisions ne sont pas toutes décelables.

Les chocs produits au cours d'une utilisation habituelle seront fonction de l'état de la route, du type de charge et des manœuvres de manutention du matériel.

Il se peut que les enregistrements relevés ne se réfèrent pas forcément à une collision réelle. Analyser les enregistrements en tenant compte de la présence de détections éventuellement erronées au cours d'une utilisation habituelle, parallèlement aux collisions effectives.

2.5.14 Contrôle pré-opérationnel (option)

Cette fonction demande à l'opérateur de répondre à quelques questions lors de sa première connexion quotidienne. Les questions sont affichées à l'écran et l'utilisateur doit répondre par Oui ou Non à l'aide des touches OK (11) ou OUT (10). Les questions critiques sont liées à la sécurité ou à l'inspection du chariot, et nécessitent un temps de réponse minimum de 30 secondes. En cas de réponse incorrecte à une question critique ou en l'absence de réponse dans un délai de 5 minutes, le chariot est verrouillé et peut uniquement se déplacer à vitesse rampante (1 km/h). Ce paramètre est associé au profil de l'opérateur et peut être réinitialisé par un

administrateur. Plusieurs profils opérateurs peuvent se connecter et conduire le tracteur normalement.

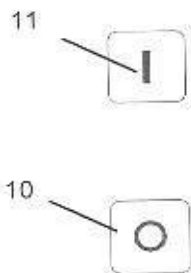

3 OPÉRATION

3 OPÉRATION

3.1 COMMANDES DE CONDUITE

Les configurations ci-après sont des exemples.

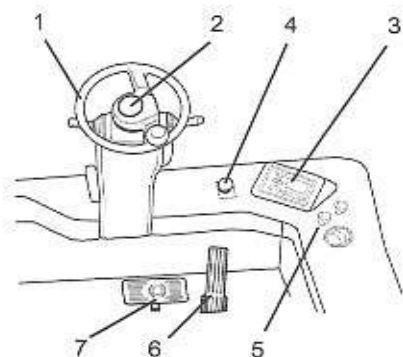

- (1) Volant
- (2) Avertisseur sonore
- (3) Tableau de bord
- (4) Bouton d'arrêt d'urgence
- (5) Commutateurs de chauffage (option)
- (6) Accélérateur
- (7) Frein de service

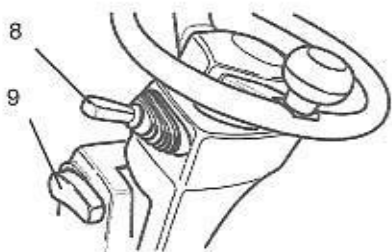

- (8) Levier de commande de direction (seulement sur modèle à pédale d'accélération unique)
- (9) Levier d'inclinaison de la colonne de direction

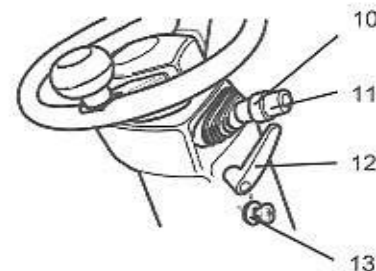

- (10) Commutateur d'éclairage (option)
- (11) Commutateur de clignotant (option)
- (12) Levier de colonne de direction télescopique
- (13) Contacteur d'allumage

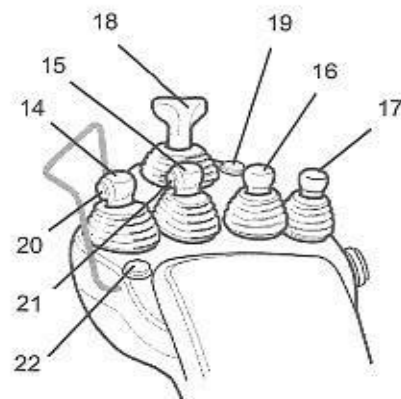

- (14) Levier de levage
- (15) Levier d'inclinaison
- (16) Levier d'équipements supplémentaires
- (17) Levier pour équipements (option)
- (18) Levier de commande de la direction
- (19) Commutateur limiteur de hauteur
- (20) Commutateur d'indicateur de charge / Commutateur de commande automatique de hauteur (option)
- (21) Commutateur de mise à niveau automatique des fourches
- (22) Contacteur de klaxon

3.2 ÉLÉMENTS DE CARROSSERIE

3.2.1 Siège du cariste

Utilisation du siège

⚠ AVERTISSEMENT

Pour éviter des accidents, réglez la position du siège avant d'utiliser le chariot. Ne réglez jamais votre position d'assise pendant que le chariot est en mouvement.



⚠ ATTENTION

- Le commutateur de siège OPS empêche tout déplacement motorisé et toute opération de manutention de charge si le cariste n'est pas assis sur le siège. Restez assis sur le siège pendant toute l'utilisation du chariot. N'utilisez pas le chariot avec des objets sur le siège.
- By-passez le commutateur du siège uniquement en vous asseyant sur le siège.

3.2.1.1 Type de siège

Siège ORS

Vous pouvez régler la position longitudinale (avant/arrière) du siège ainsi que son angle d'inclinaison. Réglez la position du siège de façon à pouvoir enfoncer complètement toutes les pédales avec votre dos appuyé contre le dossier du siège du cariste.

(1) Réglage de la position du siège du cariste

Tirez le levier de glissement du siège vers le haut pour régler la position longitudinale du siège.

Le siège reste dans la position réglée lorsque vous relâchez le levier.

Secouez légèrement le siège vers l'avant et vers l'arrière pour vous assurer qu'il est correctement verrouillé.

(2) Réglage de l'angle d'inclinaison du dossier du siège de l'opérateur

Tirez le levier de réglage d'angle d'inclinaison pour régler l'angle d'inclinaison du dossier de siège.

Le dossier reste dans la position réglée lorsque vous relâchez le levier.

Secouez légèrement le siège vers l'avant et vers l'arrière pour vous assurer qu'il est correctement verrouillé.

(3) Réglage du poids du siège à suspension



Déployez complètement le levier de réglage de poids.

Abaissez le levier pour un poids corporel inférieur ; lever le levier pour un poids corporel supérieur.

Une fois le poids approprié réglé, remplacez le levier en position initiale.

AVIS

- Lorsque le réglage minimal/maximal est atteint, vous pouvez remarquer que la poignée se déplace dans le vide.
- Après avoir réglé le poids, repositionnez toujours complètement le levier en position de verrouillage.

(4) Ceinture de sécurité

Poche de siège

Un Manuel de l'utilisateur et un Manuel d'utilisation en toute sécurité sont rangés derrière le siège. Si votre chariot n'en est pas pourvu, demandez-en un exemplaire à votre centre d'assistance.

Appuyer sur l'arrêteur et tirer le couvercle en bas pour ouvrir la poche.

AVIS

Veiller à ce que la poche soit toujours bien fermée.

Siège MSG

Vous pouvez régler la position longitudinale (avant/arrière) du siège ainsi que son angle d'inclinaison. Vous pouvez régler le support lombaire et la hauteur de l'appui-tête. Réglez la position du siège de façon à pouvoir enfoncer complètement toutes les pédales avec votre dos appuyé contre le dossier du siège du cariste.

3 OPÉRATION

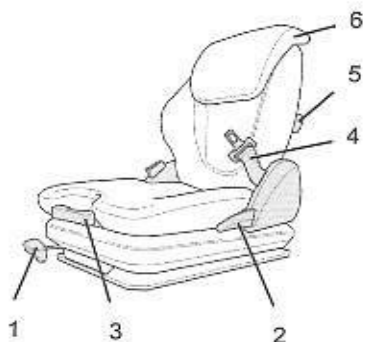

(1) **Réglage de la position du siège du cariste**

Tirez le levier de glissement du siège vers le haut pour régler la position longitudinale du siège.

Le siège reste dans la position réglée lorsque vous relâchez le levier.

Secouez légèrement le siège vers l'avant et vers l'arrière pour vous assurer qu'il est correctement verrouillé.

(2) **Réglage de l'angle d'inclinaison du dossier du siège du cariste**

Tirez le levier de réglage d'angle d'inclinaison pour régler l'angle d'inclinaison du dossier de siège.

Le dossier reste dans la position réglée lorsque vous relâchez le levier.

Secouez légèrement le siège vers l'avant et vers l'arrière pour vous assurer qu'il est correctement verrouillé.

(3) **Réglage du poids du siège à suspension**

Abaissez le levier pour les poids élevés ; le relever pour les poids plus légers.

Une fois le poids approprié réglé, replacez le levier en position initiale.

(4) **Ceinture de sécurité**

(5) **Réglage du support lombaire**

Pour régler le support lombaire, toumez la molette de réglage lombaire dans le sens horaire pour augmenter le maintien ou dans le sens anti-horaire pour le diminuer.

(6) **Réglage de la position de l'appui-tête**

- Vous pouvez régler la hauteur de l'appui-tête en le faisant glisser vers le haut et vers le bas.

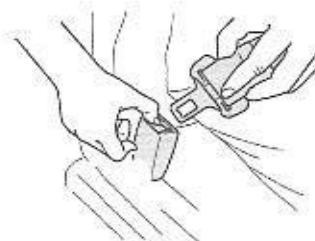

Ceinture de sécurité

⚠ AVERTISSEMENT

- Attachez toujours votre ceinture de sécurité lorsque vous conduisez le chariot. Le chariot peut se renverser s'il n'est pas utilisé correctement. Être fermement maintenu sur le siège permet de protéger les caristes de tout risque de blessure grave ou de mort dans le cas où le chariot se renverserait. La ceinture permet de vous maintenir en toute sécurité dans le chariot et l'habitacle du cariste. Si le chariot se renverse, ne sautez pas, saisissez le volant, calez vos pieds, penchez-vous du côté opposé à la chute et restez dans le chariot.
- Avant de boucler la ceinture de sécurité, vérifiez avant tout le support et la ceinture elle-même afin de vous assurer qu'ils sont en bon état.
- Veillez à ce que la ceinture ne soit pas torsadée avant de la boucler.
- La ceinture doit être bien fixée, le plus bas possible sur l'os du bassin.
- La ceinture de sécurité ne doit pas être éloignée du corps en la relâchant volontairement à l'aide d'une pince ou d'un autre dispositif.
- Si la ceinture de sécurité a été soumise à un impact fort lors d'un accident, il se peut qu'elle soit endommagée ou déchirée. Une ceinture dans cet état ne pouvant pas assurer sa fonction, remplacez-la.
- Si la ceinture de sécurité est endommagée, n'utilisez pas le chariot tant qu'elle n'est pas réparée.

Attacher la ceinture de sécurité

1. Pour attacher votre ceinture, tirez dessus pour la sortir de l'enrouleur et introduisez ensuite la languette dans la boucle.
2. Un déclic se fait entendre lorsque la languette se verrouille dans la boucle. Tirez sur la ceinture pour vous assurer qu'elle est



bien bloquée. La longueur de la ceinture de sécurité s'ajuste automatiquement à votre corpulence.

Enlever la ceinture de sécurité

Pour relâcher le système de verrouillage, appuyez sur le bouton rouge situé sur le bord de la boucle. La ceinture sera automatiquement enroulée par l'enrouleur.

AVIS

Si la ceinture est bloquée et ne peut plus être étirée, tirer dessus d'un coup sec, la relâcher et la tirer ensuite lentement.

Siège pivotant (option)

Ce siège pivotant est utile lorsque vous faites marche arrière sur de longues distances ou lorsque vous descendez du chariot.

1. Tirez le levier de déverrouillage vers le haut pour désactiver le verrouillage.
2. Pour la marche arrière, tourner le siège vers la droite ; pour descendre du chariot, le tourner vers la gauche.

AVIS

Relâchez le levier de déblocage lorsque le siège commence à pivoter.

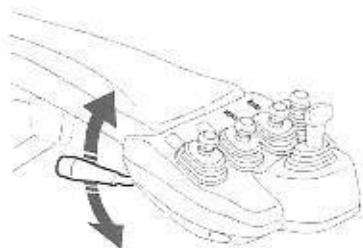
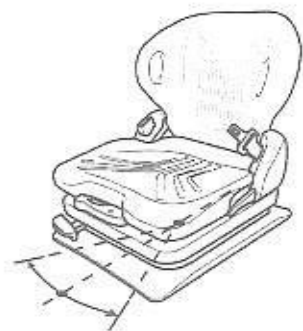

⚠ ATTENTION

- Pour éviter des accidents, ne faites pas pivoter le siège lorsque le chariot est en marche.
- Lorsque vous tournez le siège, veillez à éloigner vos mains, etc. de l'angle de rotation.
- Lorsque vous faites pivoter le siège dans les modèles à cabine, veillez à ne pas coincer votre main entre le siège et la cabine.
- En manœuvrant le chariot en avant ou en arrière, assurez-vous que le siège est bien bloqué.
- Le siège ne se bloque pas lors du pivotement à gauche.
- Au terme des opérations, ramenez le siège à sa position d'origine et vérifiez qu'il est bloqué.

3

3.2.2 Accoudoir

Réglage de la position de l'accoudoir

Avant de démarrer le chariot, réglez l'accoudoir pour trouver la position de conduite optimale.

Réglage de la position avant-arrière

1. Tirez et relâchez le bouton de réglage de la position avant/arrière.
2. Réglez la position avant-arrière de l'accoudoir.
3. Appuyez ensuite sur le bouton pour bloquer l'accoudoir en position.

Réglage de la position en hauteur

1. Tournez le bouton de réglage de la hauteur dans le sens anti-horaire pour débloquer l'accoudoir.
2. Déplacez ensuite l'accoudoir vers le haut et le bas pour le mettre dans la position voulue.
3. Tournez le bouton dans le sens horaire pour le bloquer.

Réglage de l'inclinaison

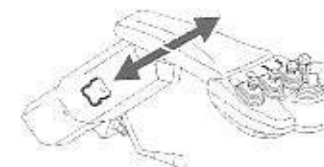
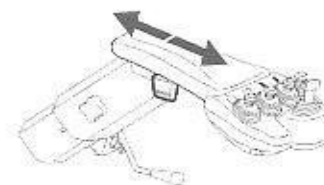

3 OPÉRATION

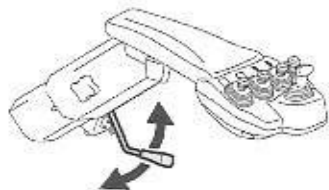

1. Relevez et desserrez le levier pour tourner et immobiliser l'accoudeur.
2. Réglez l'inclinaison de l'accoudeur.
3. Poussez ensuite le levier vers le bas pour bloquer l'accoudeur. Ce levier permet également de faire pivoter l'accoudeur lorsque vous ouvrez et refermez le capot de batterie.

⚠ ATTENTION

- Ne réglez pas la position de l'accoudeur pendant le déplacement du chariot.
- Une fois le réglage de l'accoudeur terminé, assurez-vous que les boutons et le levier sont bien bloqués. Un bouton ou un levier mobile peut provoquer un accident.
- Pour utiliser le chariot en toute sécurité, verrouillez correctement l'accoudeur. Avant d'utiliser le chariot, vérifiez toujours que le levier de pivotement et de blocage de l'accoudeur est verrouillé.

Accoudeur entièrement réglable (option)

Avant de démarrer le chariot, réglez l'accoudeur pour trouver la position de conduite optimale.

Réglage de la position avant-arrière

1. Desserrez le bouton de réglage de la position avant-arrière. (1)
2. Réglez la position avant-arrière de l'accoudeur.
3. Serrez ensuite le bouton pour bloquer l'accoudeur en position.

Réglage de la position droite-gauche

1. Desserrez le bouton de réglage de la position avant/arrière. (2)
2. Réglez la position latérale (droite-gauche) de l'accoudeur.
3. Serrez ensuite le bouton pour bloquer l'accoudeur en position.

Réglage de l'inclinaison

1. Desserrez le bouton pour tourner et immobiliser l'accoudeur. (3)

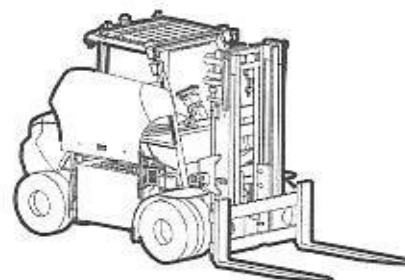
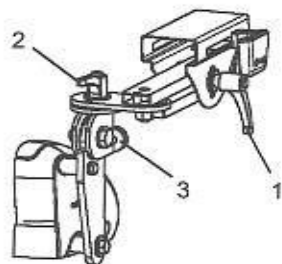

2. Réglez l'inclinaison de l'accoudeur.
3. Serrez ensuite le bouton pour bloquer l'accoudeur en position. Ce bouton permet également de faire pivoter l'accoudeur lorsque vous ouvrez et refermez le capot de batterie.

3.2.3 Capot de batterie

Capot latéral de la batterie

Ouverture

Pour ouvrir le capot latéral de batterie, déverrouillez-le en tirant la poignée, puis soulevez-le à l'aide de la poignée.

Fermeture

1. Maintenez le loquet de sécurité tiré.
2. Appuyez sur le capot latéral jusqu'à ce qu'un déclic se fasse entendre.

⚠ AVERTISSEMENT

Avant d'utiliser le chariot, veillez à ce que la batterie soit bien maintenue en place.

AVIS

Lors de la fermeture du capot, veillez à ce que les câbles de la batterie et tous les composants soient positionnés correctement.

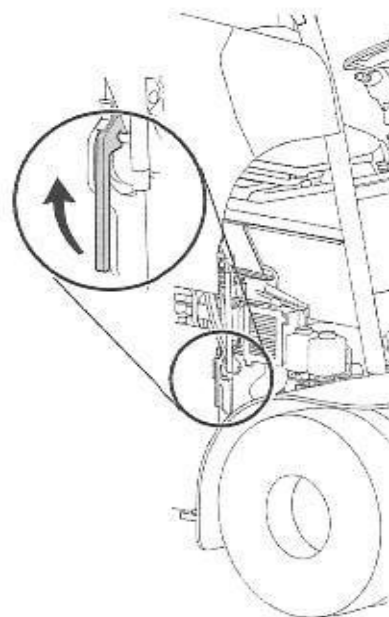



3.2.4 Toit de protection

S'il est fixé correctement, le toit de protection permet de protéger le cariste contre les chutes d'objets.

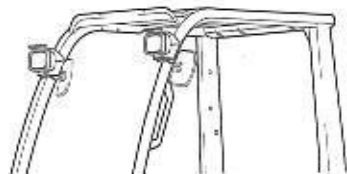

3.2.5 Feux

- (1) Phares / Feux combinés avant
- (2) Phares avant supplémentaires
- (3) Phares supplémentaires sur toit de protection arrière
- (4) Barrette d'éclairage supplémentaire sur le mât
- (5) Rampe de feux arrière
- (6) Projecteurs de travail arrière
- (7) Lampe d'avertissement bleue
- (8) Gyrophare jaune - toit de protection supérieur
- (9) Gyrophare jaune - toit de protection inférieur

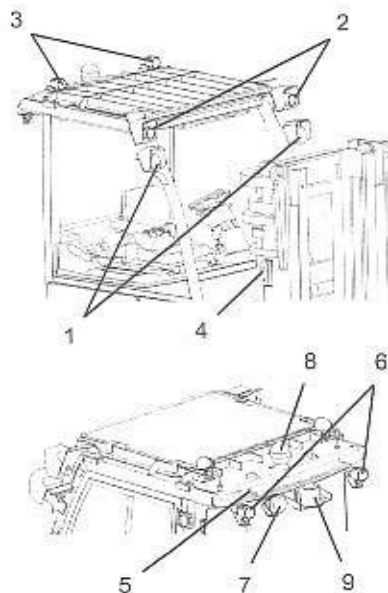

3.2.6 Cabine

Demi-cabine

- (1) Pare-brise
- (2) Toit
- (3) Vitre arrière

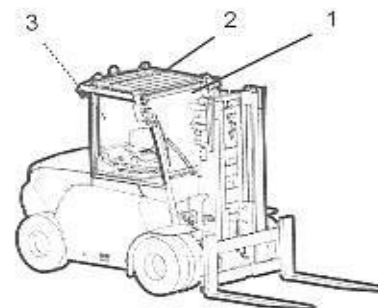

Cabine complète

- (1) Pare-brise
- (2) Toit
- (3) Vitre arrière
- (4) Portière (droite) / Fenêtre latérale (gauche)

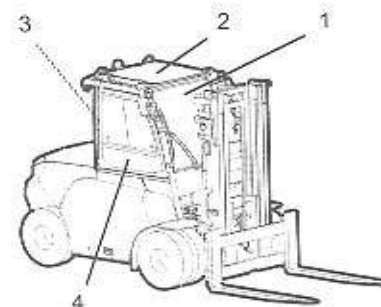

Portières

La portière gauche peut être verrouillée à l'aide de la clé. La clé permettant d'ouvrir et de fermer les portières est différente de la clé de contact.

De l'extérieur du chariot

3 OPÉRATION

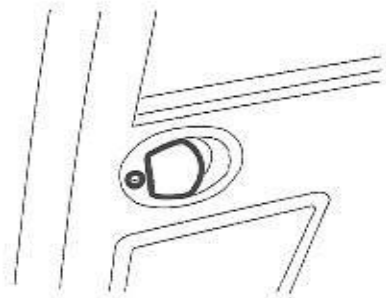

- (1) Saisissez la poignée de portière et tirez-la vers vous pour ouvrir la portière.
- (2) Lorsque vous fermez la portière, appuyez sur la poignée de portière jusqu'à ce qu'elle se bloque.

De l'intérieur du chariot

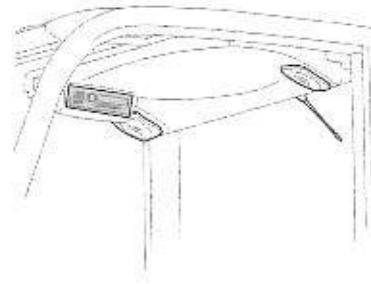

Audio

L'autoradio et les haut-parleurs sont intégrés au toit.

Pour plus d'informations à ce sujet, reportez-vous au manuel fourni par le fabricant.

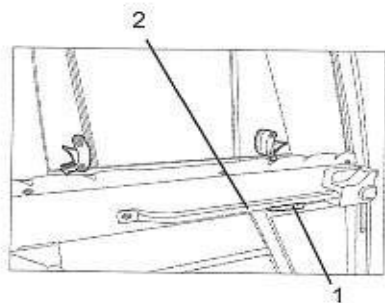

- (1) Saisissez le levier de déverrouillage (1) pour libérer la portière.
- (2) Appuyez sur la poignée de la portière (2) pour l'ouvrir.

⚠ ATTENTION

- Lorsque vous ouvrez les portières, soyez attentif aux piétons et aux autres chariot.
- Fermez toujours la portière en tirant la poignée. Avant de conduire le véhicule, vérifiez que les portières sont correctement fermées.

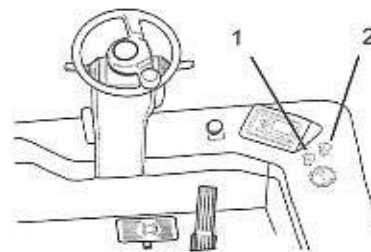

Chauffage et dégivreur

Chauffage

Le système de chauffage se trouve sur le côté droit du tableau de bord.

Tourner le commutateur de chauffage dans le sens des aiguilles d'une montre (1) pour faire fonctionner le chauffage selon trois volumes d'air. Le commutateur a quatre positions : arrêt, vitesse modérée, vitesse moyenne, vitesse élevée. La sortie d'air peut s'ouvrir ou se fermer et l'entrée des déchets et de la poussière dans l'unité du chauffage peut ainsi être évitée.

Tourner le commutateur de chauffage dans le sens des aiguilles d'une montre (2) pour régler la température de chauffage selon vos préférences. Trois positions sont disponibles : température basse, moyenne et élevée.

Vitre de porte latérale

Les vitres latérales peuvent coulisser vers la droite et vers la gauche. Saisissez les boutons (1) pour les déverrouiller. Faites coulisser les fenêtres jusqu'à ce qu'elles se verrouillent dans les positions souhaitées (2).

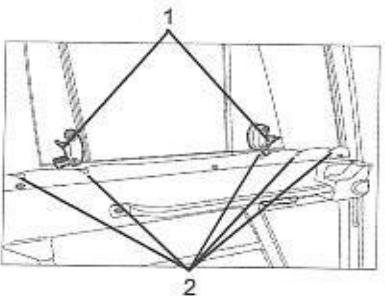

Dégivreur

Le dégivreur est fixé à la base du pare-brise. Il permet de désembuer rapidement le pare-brise.

Fermez la sortie d'air du chauffage pour mettre le dégivreur en marche.

Utilisez les commutateurs du chauffage pour mettre le dégivreur en marche ou pour l'arrêter.



AVIS

L'utilisation du chauffage sur une période prolongée va viciar l'air à l'intérieur de la cabine et la vitre va s'embuer. Par conséquent, veuillez à ouvrir les fenêtres et à aérer la cabine.

3.2.7 Barrières de sécurité (option)

Elles augmentent la sécurité du cariste en cas de renversement. Elles peuvent être équipées d'un capteur qui empêche tout mouvement du chariot lorsque le verrou de la barrière est ouvert.

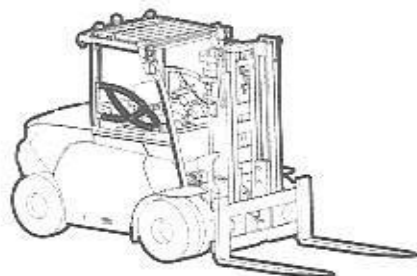

3.2.8 Système de manutention de charges

Mât

Le mât est monté à l'avant du chariot. Des vérins d'inclinaison hydrauliques sont utilisés pour incliner le mât vers l'avant et l'arrière. Des vérins de levage hydrauliques et des chaînes sont utilisés pour soulever le tablier porte-fourches et les accessoires.

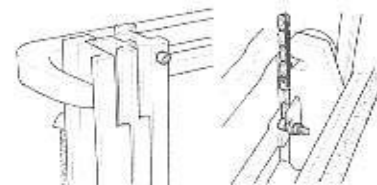
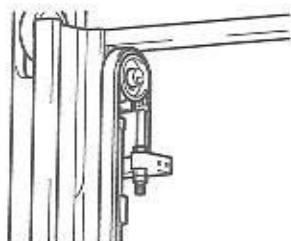

Des butées de fin de course de sécurité évitent une sortie accidentelle du tablier porte-fourches par le haut du mât. Les illustrations sont des exemples.

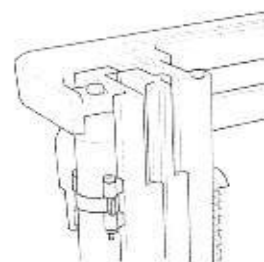

Des colliers de mât sont installés sur chaque vérin de levage. Les illustrations sont des exemples.

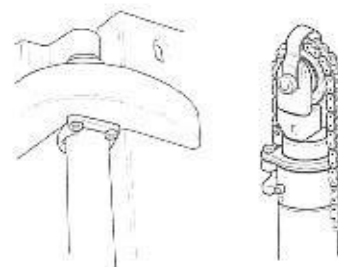

Les boulons d'ancrage de chaîne sont bloqués par les goupilles fendues (comme sur l'illustration) ou les circlips Seeger.

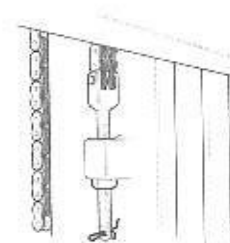

⚠ AVERTISSEMENT

- Le mât est conçu pour soulever des objets, et non des personnes. Ne vous servez pas du chariot élévateur comme d'une plateforme élévatrice.
- Ne placez jamais une partie du corps au niveau d'un élément du mât, du chariot ou de l'accessoire.

3 OPÉRATION

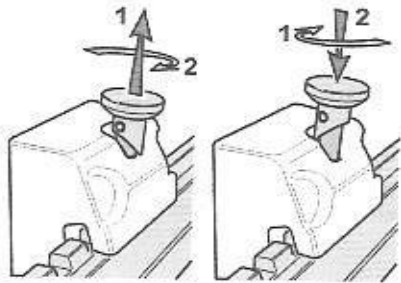

Fourches

Réglez les fourches dans la position la plus adaptée pour la charge en déverrouillant l'arrêt de fourches.

1. Tirez et tournez les arrêteurs de fourches.
2. Réglez la position des fourches.
3. Après le réglage, veillez à régler l'arrêt en position verrouillée pour maintenir les fourches en place.

⚠ AVERTISSEMENT

- Les fourches sont lourdes. Soyez prudent lorsque vous faites coulisser une fourche sur le tablier étant donné que son coulissement peut devenir difficile même si une force est exercée sur la fourche lorsqu'elle coulisse sur le tablier.
- Lors du réglage des fourches, veillez à ce que le poids de la charge soit centrée sur le chariot.
- Assurez-vous que les fourches sont bloquées avant de transporter une charge.

Les butées de fin de course de tablier évitent la sortie des fourches par le côté du tablier. Les illustrations sont des exemples.

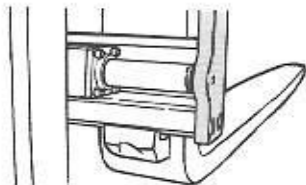
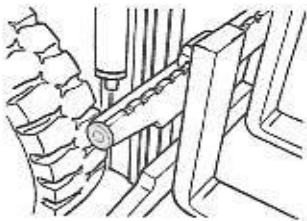

Extension du dossier de charge (option)

Lorsqu'elle est fixée correctement, l'extension du dossier de charge permet de stabiliser la charge et d'empêcher des éléments d'une charge de tomber vers l'arrière dans le compartiment du cariste.

3.3 COMMUTATEURS ET LEVIERS

3.3.1 Mini-leviers

Levier de commande de la direction

Levier de modification du sens de marche (marche avant/marche arrière).

Déplacement en marche avant : Poussez le levier vers l'avant

Déplacement en marche arrière : Tirez le levier vers l'arrière

Le neutre se trouve à mi-course entre les positions de marche avant et arrière.

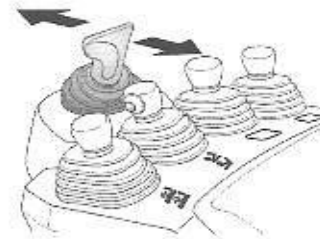

⚠ ATTENTION

Procédez avec précaution lorsque vous changez de sens de marche et que le chariot est chargé.

AVIS

Si l'OPS est activé, relâchez l'accélérateur, ramenez tous les leviers en position neutre et réintégrez votre siège.



Levier de levage

Utilisé pour lever ou abaisser les fourches.
L'inclinaison du levier commande la vitesse.

Levage : Tirez le levier vers l'arrière

Abaissement : Poussez le levier vers l'avant

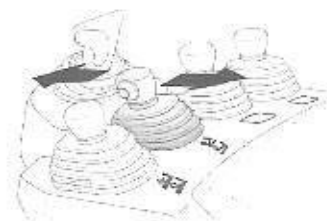

Levier d'inclinaison

Utilisé pour incliner le mât en avant ou en arrière. L'inclinaison du levier commande la vitesse.

Vers l'avant : Poussez le levier vers l'avant

Vers l'arrière : Tirez le levier vers l'arrière

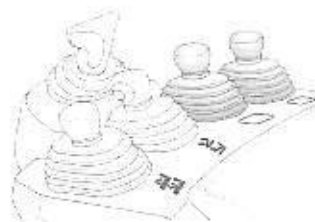

Levier d'accessoire (en option)

Il sert à commander tous les accessoires montés. Une étiquette apposée à côté du levier indique de façon graphique la fonction d'accessoire associée au mouvement du levier. Reportez-vous à la section ÉTIQUETTES D'AVERTISSEMENT du présent manuel.

Fonction indiquée dans la section supérieure de l'étiquette : pousser le levier vers l'avant

Fonction indiquée dans la section inférieure de l'étiquette : tirer le levier vers l'arrière

AVIS

Si l'OPS est activé, relâchez l'accélérateur, ramenez tous les leviers en position neutre et réintégrez votre siège.



Levier de déplacement latéral (option)

Utilisé pour déplacer les fourches horizontalement. L'inclinaison du levier commande la vitesse.

Fourches à droite : Déplacez le levier vers la droite

Fourches à gauche : Déplacez le levier vers la gauche



Commande de 3ème et 5ème voies (option)

Actionnez le levier de l'accessoire pour activer les fonctions de 3ème voie.

Appuyez sur le commutateur et actionnez simultanément le levier de l'accessoire pour activer les fonctions de 5ème voie.



Commande d'accessoire pince (option)

Utilisée pour ouvrir et fermer l'accessoire pince. Le commutateur de sécurité évite l'activation accidentelle de la pince.

Ouverture : maintenez le commutateur de sécurité de pince enfoncé et poussez le levier vers l'avant

Fermeture : maintenez le commutateur de sécurité de pince enfoncé et poussez le levier vers l'arrière

3 OPÉRATION

Commutateur de mise à niveau automatique des fourches



Appuyer sur le bouton et incliner le mât en avant. Les fourches s'arrêtent en position horizontale (mât en position verticale). Pour incliner davantage le mât vers l'avant, remplacez le levier sur la position neutre avant de l'activer à nouveau.

Hauteur de levage	A vide	Avec charge
Élevée	L'inclinaison s'arrête avec les fourches mises à niveau (mât à la verticale)	Pas d'inclinaison vers l'avant
Réduit	L'inclinaison s'arrête avec les fourches mises à niveau (mât à la verticale)	L'inclinaison s'arrête avec les fourches mises à niveau (mât à la verticale) ou jusqu'à 1° en arrière, selon la charge

⚠ DANGER

Pour plus de détails sur cette fonction, reportez-vous à la section FONCTION SAS de ce Manuel.

Contacteur de klaxon

Appuyez sur le bouton de l'avertisseur sonore (1) pour faire retentir l'avertisseur sonore.

AVIS

- N'actionnez pas l'avertisseur sonore de façon continue pendant plus de 3 minutes. Un dysfonctionnement risquerait de se produire.
- N'actionnez pas l'avertisseur sonore fréquemment ou plus que cela ne s'avère nécessaire. Un dysfonctionnement risquerait de se produire.

L'avertisseur sonore retentit même si le contact du chariot est coupé.

Bouton de l'indicateur de charge (option)

Appuyez sur le bouton de l'indicateur de charge (1) pendant quelques secondes pour afficher le poids de la charge.

Pour plus de détails sur l'indicateur de charge, reportez-vous à la section INDICATEURS D'AFFICHAGE du présent manuel.

AVIS

Si le chariot est équipé du sélecteur de hauteur et de l'indicateur de charge, l'indicateur de charge a deux fonctions : sélecteur de commande automatique de la hauteur et commutateur de l'indicateur de charge. Un bref clic sur le commutateur de l'indicateur de charge active, comme d'habitude, la commande automatique de la hauteur. Une pression plus longue active l'indicateur de charge si le levier de levage est au point mort. L'indicateur de charge n'est pas activé lorsque le mât est levé à la hauteur mémorisée par la commande automatique de la hauteur.

Commande automatique de hauteur (en option)

Cette fonction est partie intégrante de l'option sélecteur de hauteur.

Cette fonction permet de mémoriser jusqu'à trois positions en hauteur préférentielles. Un bref clic sur le commutateur de l'indicateur de charge (1) avec le levier au point mort affiche l'écran de service. Les mémoires de hauteur sont toujours affichées en partant de la valeur la plus basse.

Le compteur de clics et la mémorisation de la position sélectionnée sont indiqués comme suit, quelle que soit la position réelle des fourches à ce moment-là.

- (1) Hauteur inférieure
- (2) Hauteur intermédiaire
- (3) Hauteur supérieure

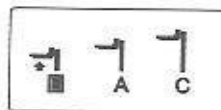
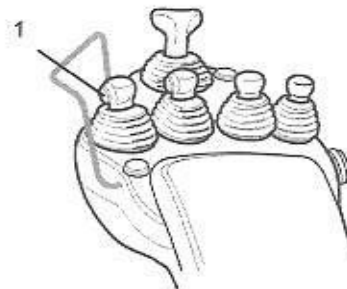
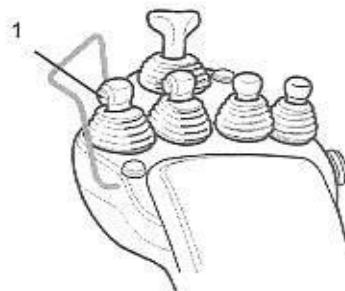



- (4) Aucune hauteur sélectionnée (réinitialisation du compteur)

La hauteur sélectionnée et l'écran de service disparaissent en l'absence de clics ou d'opérations de levage pendant 10 secondes ou si le levier de levage est déplacé vers le bas ou au point mort.

Le déplacement du levier vers le haut dans un laps de temps de 10 secondes arrête automatiquement les fourches à la hauteur sélectionnée ; lorsque cette hauteur est atteinte, un signal sonore retentit.

- (1) Hauteur inférieure : un seul signal sonore bref (pi..pi..pi..)
 (2) Hauteur intermédiaire : deux signaux sonores brefs (pipi..pipi..pipi..)
 (3) Hauteur supérieure : trois signaux sonores brefs (pipi..pipi..pipi..)

Si une fonction limitant la manutention de matériel ou une fonction OPS est activée, toutes les fonctions du sélecteur de hauteur (y compris l'écran) seront annulées. Le mouvement du mât est arrêté.

En sélectionnant une position de hauteur préférée inférieure à la hauteur actuelle, cette fonction empêche aux fourches de monter. Dans un tel cas, le signal sonore retentit pendant une seconde et l'écran informe le cariste que l'opération est invalide.

AVIS

Si le chariot est équipé du sélecteur de hauteur et de l'indicateur de charge, l'indicateur de charge a deux fonctions : sélecteur de commande automatique de la hauteur et commutateur de l'indicateur de charge. Un bref clic sur le commutateur de charge active, comme d'habitude, la commande automatique de la hauteur. Une pression plus longue active l'indicateur de charge si le levier de levage est au point mort. Le capteur de charge n'est pas activé lorsque le mât est levé à la hauteur mémorisée par la commande automatique de la hauteur.

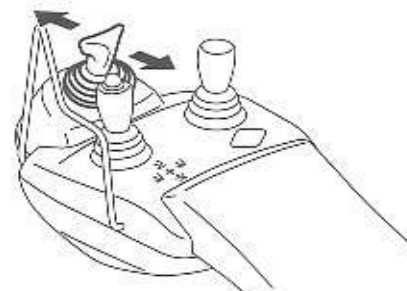
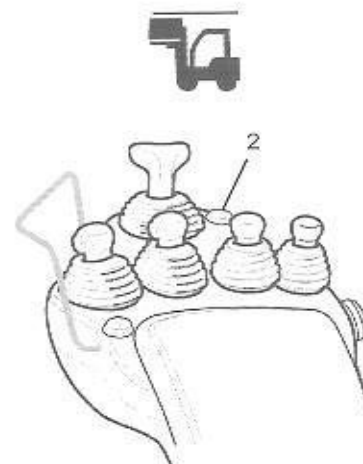

Commutateur limiteur de hauteur (option)

Cette fonction est partie intégrante de l'option sélecteur de hauteur.

Cette fonction permet de mémoriser une hauteur limite pour les fourches. Lorsque la position voulue est mémorisée et le commutateur du limiteur de hauteur (2) est activé, la fonction est active et l'indicateur de limite de hauteur est affiché à l'écran.

Lorsque le levier de levage est actionné vers le haut et les fourches atteignent la position mémorisée, les fourches s'immobilisent automatiquement à cet endroit, l'indicateur clignote et un signal sonore retentit. Les fourches peuvent être levées au-dessus de la position mémorisée en relâchant le commutateur du limiteur de hauteur. Si le levier de levage est actionné vers le haut jusqu'à une hauteur où les fourches ont déjà dépassé la position mémorisée, les fourches ne montent pas et un signal sonore retentit également pendant une seconde.

AVIS

Pour plus de détails sur cette fonction, reportez-vous à la section MENU DE RÉGLAGE DU CARISTE du présent manuel.

3.3.2 Leviers multifonctions

Levier de commande de la direction

Levier de modification du sens de marche (marche avant/marche arrière).

Déplacement en marche avant : Poussez le levier vers l'avant

Déplacement en marche arrière : Tirez le levier vers l'arrière

Le neutre se trouve à mi-course entre les positions de marche avant et arrière.

3 OPÉRATION

⚠ ATTENTION

Procédez avec précaution lorsque vous changez de sens de marche et que le chariot est chargé.

AVIS

Si l'OPS est activé, relâchez l'accélérateur, ramenez tous les leviers en position neutre et réintégrez votre siège.

Levier de levage et d'inclinaison

Il permet de lever ou d'abaisser les fourches ; utilisé pour incliner le mât vers l'avant ou vers l'arrière. L'inclinaison du levier en diagonale commande simultanément deux mouvements. L'inclinaison du levier commande la vitesse.

Levage : Déplacez le levier vers la droite

Abaissement : Déplacez le levier vers la gauche

Vers l'avant : Poussez le levier vers l'avant

Vers l'arrière : Tirez sur le levier

Levier d'accessoire (en option)

Il sert à commander tous les accessoires montés. Une étiquette apposée à côté du levier indique de façon graphique la fonction d'accessoire associée au mouvement du levier. Reportez-vous à la section ÉTIQUETTES D'AVERTISSEMENT du présent manuel.

Fonction indiquée dans la section supérieure de l'étiquette : pousser le levier vers l'avant

Fonction indiquée dans la section inférieure de l'étiquette : tirer le levier vers l'arrière

Fonction indiquée dans la section droite de l'étiquette : déplacer le levier vers la droite

Fonction indiquée dans la section gauche de l'étiquette : déplacer le levier vers la gauche

AVIS

Si l'OPS est activé, relâchez l'accélérateur, ramenez tous les leviers en position neutre et réintégrez votre siège.

Levier de déplacement latéral (option)

Utilisé pour déplacer les fourches horizontalement. L'inclinaison du levier commande la vitesse.

Fourches à droite : Déplacez le levier vers la droite

Fourches à gauche : Déplacez le levier vers la gauche

Commande de 4ème-5ème voie

Actionnez le levier de l'accessoire pour activer les fonctions de 4ème voie.

Appuyez sur le commutateur et actionnez simultanément le levier de l'accessoire pour activer les fonctions de 5ème voie.

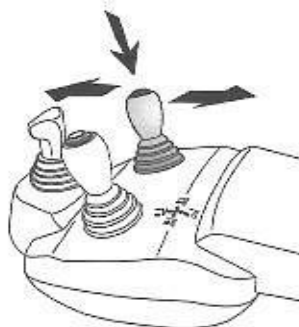
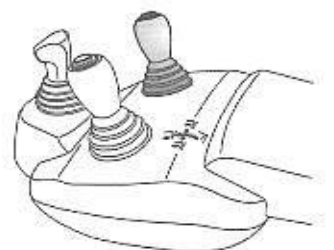
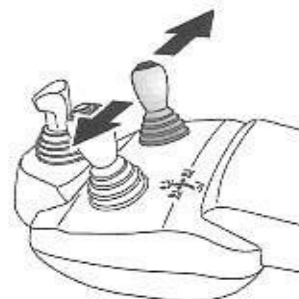



Commande d'accessoire pince

Utilisée pour ouvrir et fermer l'accessoire pince. Le commutateur de sécurité évite l'activation accidentelle de la pince.

Ouverture : Maintenez le commutateur de sécurité de pince enfoncé et poussez le levier vers l'avant

Fermeture : Maintenez le commutateur de sécurité de pince enfoncé et poussez le levier vers l'arrière

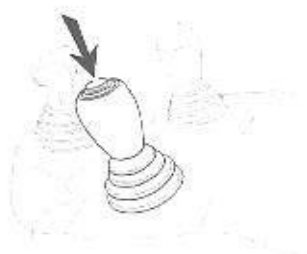

Commutateur de mise à niveau automatique des fourches

Appuyer sur le bouton et incliner le mât en avant. Les fourches s'arrêtent en position horizontale (mât en position verticale). Pour incliner davantage le mât vers l'avant, remplacez le levier sur la position neutre avant de l'activer à nouveau.

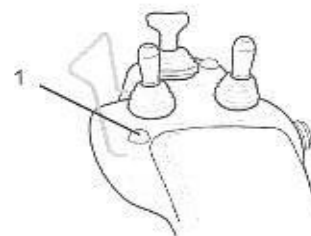

Contacteur de klaxon

Appuyez sur le bouton de l'avertisseur sonore (1) pour faire retentir l'avertisseur sonore.

AVIS

- N'actionnez pas l'avertisseur sonore de façon continue pendant plus de 3 minutes. Un dysfonctionnement risquerait de se produire.
- N'actionnez pas l'avertisseur sonore fréquemment ou plus que cela ne s'avère nécessaire. Un dysfonctionnement risquerait de se produire.

Ce klaxon retentit même si la clé de contact est en position OFF (ARRÊT).

Bouton de l'indicateur de charge (option)

Appuyez sur le bouton de l'indicateur de charge (1) pendant quelques secondes pour afficher le poids de la charge.

Pour plus de détails sur l'indicateur de charge, reportez-vous à la section INDICATEURS D'AFFICHAGE du présent manuel.

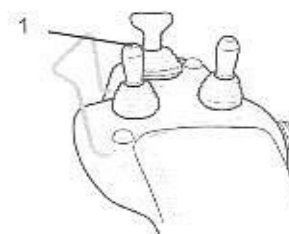

AVIS

Si le chariot est équipé du sélecteur de hauteur et de l'indicateur de charge, l'indicateur de charge a deux fonctions : sélecteur de commande automatique de la hauteur et commutateur de l'indicateur de charge. Un bref clic sur le commutateur de l'indicateur de charge active, comme d'habitude, la commande automatique de la hauteur. Une pression plus longue active l'indicateur de charge si le levier de levage est au point mort. L'indicateur de charge n'est pas activé lorsque le mât est levé à la hauteur mémorisée par la commande automatique de la hauteur.

Hauteur de levage	A vide	Avec charge
Élevée	L'inclinaison s'arrête avec les fourches mises à niveau (mât à la verticale)	Pas d'inclinaison vers l'avant
Réduit	L'inclinaison s'arrête avec les fourches mises à niveau (mât à la verticale)	L'inclinaison s'arrête avec les fourches mises à niveau (mât à la verticale) ou jusqu'à 1° en arrière, selon la charge

DANGER

Pour plus de détails sur cette fonction, reportez-vous à la section FONCTION SAS de ce Manuel.

3 OPÉRATION

Commande automatique de hauteur (en option)

Cette fonction est partie intégrante de l'option sélecteur de hauteur.

Cette fonction permet de mémoriser jusqu'à trois positions en hauteur préférentielles. Un bref clic sur le commutateur de l'indicateur de charge (1) avec le levier au point mort affiche l'écran de service. Les mémoires de hauteur sont toujours affichées en partant de la valeur la plus basse.

Le compteur de clics et la mémorisation de la position sélectionnée sont indiqués comme suit, quelle que soit la position réelle des fourches à ce moment-là.

- (1) Hauteur inférieure
- (2) Hauteur intermédiaire
- (3) Hauteur supérieure
- (4) Aucune hauteur sélectionnée (réinitialisation du compteur)

La hauteur sélectionnée et l'écran de service disparaissent en l'absence de clics ou d'opérations de levage pendant 10 secondes ou si le levier de levage est déplacé vers le bas ou au point mort.

Le déplacement du levier vers le haut dans un laps de temps de 10 secondes arrête automatiquement les fourches à la hauteur sélectionnée ; lorsque cette hauteur est atteinte, un signal sonore retentit.

- (1) Hauteur inférieure : un seul signal sonore bref (pi..pi..pi..)
- (2) Hauteur intermédiaire : deux signaux sonores brefs (pipi..pipi..pipi..)
- (3) Hauteur supérieure : trois signaux sonores brefs (pipi..pipi..pipi..)

Si une fonction limitant la manutention de matériel ou une fonction OPS est activée, toutes les fonctions du sélecteur de hauteur (y compris l'écran) seront annulées. Le mouvement du mât est arrêté.

En sélectionnant une position de hauteur préférée inférieure à la hauteur actuelle, cette fonction empêche aux fourches de monter. Dans un tel cas, le signal sonore retentit pendant une seconde et l'écran informe le cariste que l'opération est invalide.

Sur les modèles équipés de leviers multifonctions, il n'est pas possible de sélectionner une hauteur requise pendant les opérations de levage, car la fonction de mise à niveau automatique est active.

AVIS

Si le chariot est équipé du sélecteur de hauteur et de l'indicateur de charge, l'indicateur de charge a deux fonctions : sélecteur de commande automatique de la hauteur et commutateur de l'indicateur de charge. Un bref clic sur le commutateur de l'indicateur de charge active, comme d'habitude, la commande automatique de la hauteur. Une pression plus longue active l'indicateur de charge si le levier de levage est au point mort. L'indicateur de charge n'est pas activé lorsque le mât est levé à la hauteur mémorisée par la commande automatique de la hauteur.

Commutateur limiteur de hauteur (option)

Cette fonction est partie intégrante de l'option sélecteur de hauteur.

Cette fonction permet de mémoriser une hauteur limite pour les fourches. Lorsque la position voulue est mémorisée et le commutateur du limiteur de hauteur (2) est activé, la fonction est active et l'indicateur de limite de hauteur est affiché à l'écran.

Lorsque le levier de levage est actionné vers le haut et les fourches atteignent la position mémorisée, les fourches s'immobilisent automatiquement à cet endroit, l'indicateur clignote et un signal sonore retentit. Les fourches peuvent être levées au-dessus de la position mémorisée en relâchant le commutateur du limiteur de hauteur. Si le levier de levage est actionné vers le haut jusqu'à une

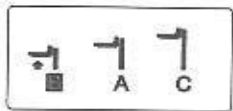
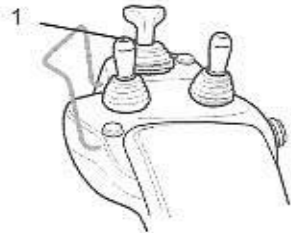



hauteur où les fourches ont déjà dépassé la position mémorisée, les fourches ne montent pas et un signal sonore retentit également pendant une seconde.

AVIS

Pour régler cette fonction, reportez-vous au chapitre MENU DE RÉGLAGE DU CARISTE de ce manuel.

3.3.3 Joystick multifonctions (option)

Commutateur OPS

Garder le commutateur OPS (1) enfoncé durant l'exécution des opérations de manutention de la charge.



Levier de commande de la direction

Levier de modification du sens de marche (marche avant/marche arrière).

Déplacement vers l'avant : Poussez le levier vers l'avant

Déplacement en marche arrière : Tirez le levier vers l'arrière

Le neutre se trouve à mi-course entre les positions de marche avant et arrière.

⚠ ATTENTION

Procédez avec précaution lorsque vous changez de sens de marche et que le chariot est chargé.

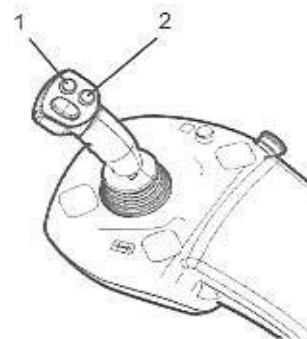
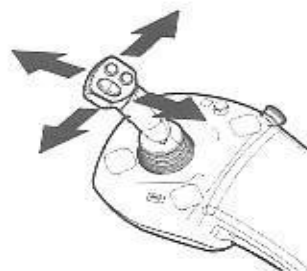

AVIS

Si l'OPS est activé, relâchez l'accélérateur, ramenez tous les leviers en position neutre et ré-intégrez votre siège.

Fonctions de levage et d'inclinaison

Il permet de lever ou d'abaisser les fourches ; utilisé pour incliner le mât vers l'avant ou vers l'arrière. L'inclinaison du levier en diagonale commande simultanément deux mouvements. L'inclinaison du levier commande la vitesse.

Levage : Tirez sur le levier

Abaissement : Poussez le levier vers l'avant

Vers l'avant : Déplacez le levier vers la droite

Vers l'arrière : Déplacez le levier vers la gauche

Fonction d'accessoire (en option)

Permet de commander tout accessoire monté sur le chariot à l'aide des commutateurs (1) et (2).

AVIS

Si l'OPS est activé, relâchez l'accélérateur, ramenez tous les leviers en position neutre et ré-intégrez votre siège.

3 OPÉRATION

Fonction de déplacement latéral (option)

Utilisé pour déplacer les fourches horizontalement. L'inclinaison du joystick commande la vitesse.

Fourches à droite : Gardez le commutateur d'accessoire enfoncé et déplacez le levier vers la droite

Fourches à gauche : Gardez le commutateur d'accessoire enfoncé et déplacez le levier vers la gauche



Commande de 4ème voie (option)

Appuyez sur le commutateur et actionnez simultanément le levier de l'accessoire pour activer les fonctions de 4ème voie.

Une étiquette apposée à côté du levier indique de façon graphique la fonction d'accessoire associée au mouvement du levier. Reportez-vous à la section ÉTIQUETTES D'AVERTISSEMENT du présent manuel.

Fonction indiquée dans la section supérieure de l'étiquette : pousser le levier vers l'avant

Fonction indiquée dans la section inférieure de l'étiquette : tirer le levier vers l'arrière



Commande d'accessoire pince / de 5ème voie (option)

Utilisée pour ouvrir et fermer l'accessoire pince. Le commutateur de sécurité évite l'activation accidentelle de la pince.

Ouverture : Gardez le commutateur de sécurité de pince enfoncé et déplacez le levier vers la gauche

Fermeture : Gardez le commutateur de sécurité de pince enfoncé et déplacez le levier vers la droite



Commutateur de mise à niveau automatique des fourches

Appuyez sur le commutateur (1) et inclinez le mât en avant. Les fourches s'arrêtent en position horizontale (mât en position verticale). Pour incliner davantage le mât vers l'avant, remplacez le levier sur la position neutre avant de l'activer à nouveau.

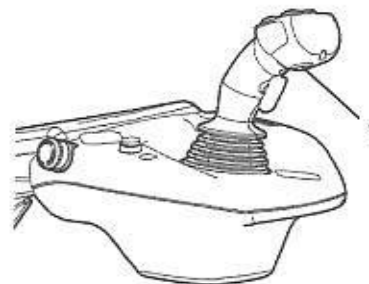

Hauteur de levage	A vide	Avec charge
Élevée	L'inclinaison s'arrête avec les fourches mises à niveau (mât à la verticale)	Pas d'inclinaison vers l'avant
Réduit	L'inclinaison s'arrête avec les fourches mises à niveau (mât à la verticale)	L'inclinaison s'arrête avec les fourches mises à niveau (mât à la verticale) ou jusqu'à 1° en arrière, selon la charge

⚠ DANGER

Pour plus de détails sur cette fonction, reportez-vous à la section FONCTION SAS de ce Manuel.



Bouton de l'indicateur de charge (option)

Appuyez sur le bouton de l'indicateur de charge (1) pendant quelques secondes pour afficher le poids de la charge.

Pour plus de détails sur l'indicateur de charge, reportez-vous à la section INDICATEURS D'AFFICHAGE du présent manuel.

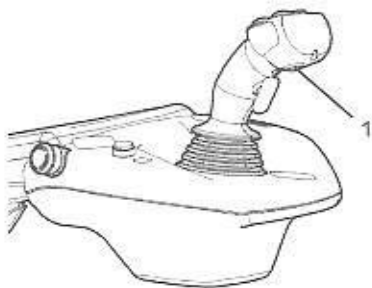

AVIS

Si le chariot est équipé du sélecteur de hauteur et de l'indicateur de charge, l'indicateur de charge a deux fonctions : sélecteur de commande automatique de la hauteur et commutateur de l'indicateur de charge. Un bref clic sur le commutateur de l'indicateur de charge active, comme d'habitude, la commande automatique de la hauteur. Une pression plus longue active l'indicateur de charge si le levier de levage est au point mort. L'indicateur de charge n'est pas activé lorsque le mât est levé à la hauteur mémorisée par la commande automatique de la hauteur.

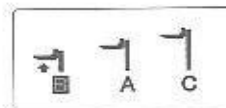

Commande automatique de hauteur (en option)

Cette fonction est partie intégrante de l'option sélecteur de hauteur.

Cette fonction permet de mémoriser jusqu'à trois positions en hauteur préférentielles. Un bref clic sur le commutateur de l'indicateur de charge (1) avec le levier au point mort affiche l'écran de service. Les mémoires de hauteur sont toujours affichées en partant de la valeur la plus basse.

Le compteur de clics et la mémorisation de la position sélectionnée sont indiqués comme suit, quelle que soit la position réelle des fourches à ce moment-là.

- (1) Hauteur inférieure
- (2) Hauteur intermédiaire
- (3) Hauteur supérieure
- (4) Aucune hauteur sélectionnée (réinitialisation du compteur)

La hauteur sélectionnée et l'écran de service disparaissent en l'absence de clics ou d'opérations de levage pendant 10 secondes ou si le levier de levage est déplacé vers le bas ou au point mort.

Le déplacement du levier vers le haut dans un laps de temps de 10 secondes arrête automatiquement les fourches à la hauteur sélectionnée ; lorsque cette hauteur est atteinte, un signal sonore retentit.

- (1) Hauteur inférieure : un seul signal sonore bref (pi..pi..pi..)
- (2) Hauteur intermédiaire : deux signaux sonores brefs (pipi..pipi..pipi..)
- (3) Hauteur supérieure : trois signaux sonores brefs (pipi..pipi..pipi..)

Si une fonction limitant la manutention de matériel ou une fonction OPS est activée, toutes les fonctions du sélecteur de hauteur (y compris l'écran) seront annulées. Le mouvement du mât est arrêté.



3 OPÉRATION

En sélectionnant une position de hauteur préférée inférieure à la hauteur actuelle, cette fonction empêche aux fourches de monter. Dans un tel cas, le signal sonore retentit pendant une seconde et l'écran informe le cariste que l'opération est invalide.

Sur les modèles avec joystick multifonctions, il n'est pas possible de sélectionner une hauteur requise pendant les opérations de levage, car la fonction de mise à niveau automatique est active.

AVIS

Si le chariot est équipé du sélecteur de hauteur et de l'indicateur de charge, l'indicateur de charge a deux fonctions : sélecteur de commande automatique de la hauteur et commutateur de l'indicateur de charge. Un bref clic sur le commutateur de charge active, comme d'habitude, la commande automatique de la hauteur. Une pression plus longue active l'indicateur de charge si le joystick est en position neutre ; s'il est activé vers l'avant ou vers l'arrière, une pression plus longue active la mise à niveau automatique de la fourche. Le capteur de charge n'est pas activé lorsque le mât est levé à la hauteur mémorisée par la commande automatique de la hauteur.

Commutateur limiteur de hauteur (option)

Cette fonction est partie intégrante de l'option sélecteur de hauteur.

Cette fonction permet de mémoriser une hauteur limite pour les fourches. Lorsque la position voulue est mémorisée et le commutateur du limiteur de hauteur (2) est activé, la fonction est active et l'indicateur de limite de hauteur est affiché à l'écran.

Lorsque le levier de levage est actionné vers le haut et les fourches atteignent la position mémorisée, les fourches s'immobilisent automatiquement à cet endroit, l'indicateur clignote et un signal sonore retentit. Les fourches peuvent être levées au-dessus de la position mémorisée en relâchant le

commutateur du limiteur de hauteur. Si le levier de levage est actionné vers le haut jusqu'à une hauteur où les fourches ont déjà dépassé la position mémorisée, les fourches ne montent pas et un signal sonore retentit également pendant une seconde.

AVIS

Pour régler cette fonction, reportez-vous au chapitre MENU DE RÉGLAGE DU CARISTE de ce manuel.

3.3.4 Colonne de direction

Levier d'inclinaison de la colonne de direction

La procédure suivante permet de régler la position du volant d'avant en arrière.

- (1) Tirez le levier de réglage de l'inclinaison vers le haut.
- (2) Réglez le volant dans la position voulue.
- (3) Bloquez le volant dans cette position en poussant le levier vers le bas.
- (4) Après le réglage, déplacez le volant d'avant en arrière afin de s'assurer qu'il est bien verrouillé.

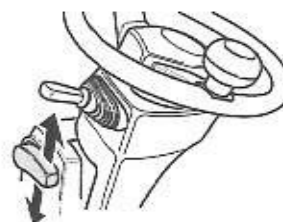

⚠ AVERTISSEMENT

- Ne réglez pas la position du volant quand le chariot se déplace. Cela peut provoquer une manœuvre incorrecte et se solder par un accident.
- Après le réglage, secouez légèrement le volant vers l'avant et vers l'arrière pour vous assurer qu'il est correctement verrouillé. Dans le cas contraire, le volant risque de se déplacer pendant les opérations et de provoquer un accident.



Colonne de direction télescopique (option)



1. Tirez le levier de réglage en hauteur vers le haut.
2. Tenez le volant à deux mains, puis réglez la hauteur.
3. Maintenez le levier de réglage en hauteur abaissé dans la position souhaitée, puis verrouillez correctement le volant. Le volant est alors verrouillé.
4. Après le réglage, déplacez le volant d'avant en arrière afin de s'assurer qu'il est bien verrouillé.

Contacteur d'allumage



Insérer la clé avec les dents orientées vers le haut.

OFF : Arrêt du chariot. Introduire et retirer la clé dans cette position.

ON : Le chariot est prêt à démarrer. Situé une position après la position d'arrêt OFF dans le sens horaire.

⚠ AVERTISSEMENT

- Ne pas mettre le commutateur principal sur ON tout en appuyant sur la pédale d'accélérateur.
- Lorsque vous tournez la clé de contact en position de fonctionnement, veillez à être bien assis sur le siège, à avoir bouclé la ceinture de sécurité et engagé le frein de stationnement.
- Si le voyant OPS est affiché, remettez les leviers de commande de direction et de manutention des charges au point mort et asseyez-vous sur le siège. Vérifiez que le voyant OPS s'éteint.
- Engagez le frein de stationnement avant d'éteindre le chariot.
- Lorsque le contact est coupé, les fourches ne descendent pas même si le levier de levage est actionné. Les fourches peuvent

être abaissées si le cariste est assis sur son siège et si le contact est mis (verrouillage du levage par clé).

- Retirez la clé lorsque le chariot n'est pas utilisé.

Commutateur de clignotant (option)

Levier d'allumage des clignotants.

Clignotant gauche : Poussez le levier vers l'avant

Clignotant droit : Tirez le levier en arrière

Le clignotant fonctionne quelle que soit la position de la clé de contact.

Le levier des clignotants revient automatiquement à sa position d'origine après le changement de direction.

Commutateur d'éclairage (option)

Ce commutateur compte deux positions.

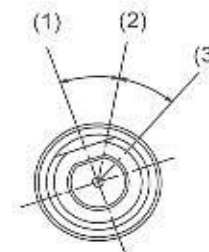
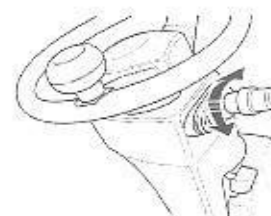

(1) Éteint

(2) Position 1

(3) Position 2

Sur chacune des positions, les feux s'allument comme indiqué ci-dessous.

Nom du feu	Position 1	Position 2
Phares ; Projecteurs de travail	Éteint	Marche
Feux de position	Marche	Marche

3 OPÉRATION

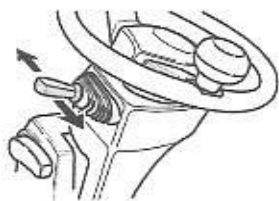

Position du levier de commande de direction (option)

(uniquement avec une seule pédale d'accélérateur)

Levier de modification du sens de marche (marche avant/marche arrière).

Déplacement en marche avant : Poussez le levier vers l'avant

Déplacement en marche arrière : Tirez le levier vers l'arrière

Le neutre se trouve à mi-course entre les positions de marche avant et arrière.

⚠ ATTENTION

Procédez avec précaution lorsque vous changez de sens de marche et que le chariot est chargé.

AVIS

Si l'OPS est activé, relâchez l'accélérateur, ramenez tous les leviers en position neutre et réintégrez votre siège.

Avertisseur sonore

Appuyez sur le moyeu du volant pour faire retentir l'avertisseur sonore. Ce klaxon retentit même si la clé de contact est en position OFF (ARRÊT).

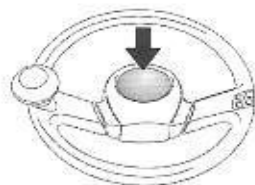

AVIS

- N'actionnez pas l'avertisseur sonore de façon continue pendant plus de 3 minutes. Un dysfonctionnement risquerait de se produire.
- N'actionnez pas l'avertisseur sonore plus souvent que nécessaire. Un dysfonctionnement risquerait de se produire.

3.3.5 Pédales

Précautions quant à la pédale d'accélérateur

⚠ ATTENTION

Pour éviter tout démarrage accidentel du chariot, n'enfoncez pas brusquement la pédale d'accélérateur. En particulier si le chariot est chargé ou effectue un gerbage ; en cas d'arrêt soudain, la charge risque de tomber. N'appuyez jamais à fond sur la pédale d'accélérateur.

AVIS

Si l'OPS est activé, relâchez l'accélérateur, ramenez tous les leviers en position neutre et réintégrez votre siège.

Précautions quant à la pédale de frein

⚠ ATTENTION

- Évitez les arrêts brusques. Les arrêts brusques risquent de déstabiliser le chariot et de le renverser.
- La sensation de freinage varie selon que le chariot est chargé ou pas. Réglez la pression exercée sur la pédale de frein en fonction de l'état de charge du chariot.
- Pour le transport d'une charge, faites très attention en actionnant le frein.
- Relâchez toujours la pédale d'accélérateur avant d'actionner celle du frein.
- Ralentir avant de changer de direction.
- Si le témoin OPS est visualisé à l'écran, réintégrez votre siège et relâchez la pédale d'accélérateur. Vérifiez que le témoin OPS est éteint.

Pédale d'accélérateur unique

La vitesse de déplacement est réglée en fonction de la pression exercée sur la pédale d'accélérateur.

Déplacement : relâchez la pédale d'accélérateur (1)

Frein : enfoncez la pédale de frein (2)

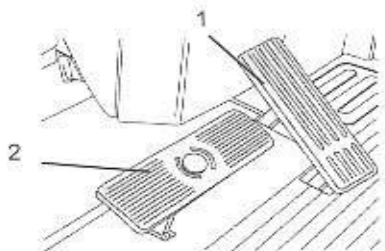

Double pédale d'accélérateur (en option)

La vitesse de déplacement est réglée en fonction de la pression exercée sur la pédale d'accélérateur. La pédale d'accélérateur sélectionne également le sens de la marche.

Déplacement en marche avant : Relâchez la pédale d'accélérateur gauche (1)

Déplacement en marche arrière : Relâchez la pédale d'accélérateur droite (2)

Frein : enfoncez la pédale de frein (3)

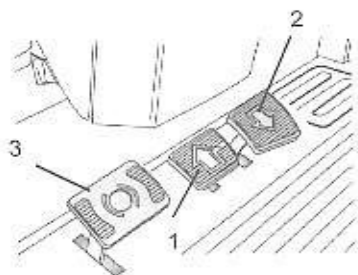

Pédales symétriques (option)

La vitesse de déplacement est réglée en fonction de la pression exercée sur la pédale d'accélérateur. La pédale d'accélérateur sélectionne également le sens de la marche.

Déplacement en marche avant : Relâchez la pédale d'accélérateur droite (1)

Déplacement en marche arrière : Relâchez la pédale d'accélérateur gauche (2)

Frein : enfoncez la pédale de frein (3)

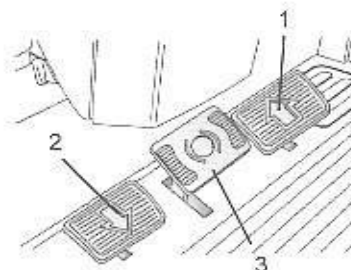

3.3.6 Frein de stationnement

Utilisation du frein de stationnement

⚠ AVERTISSEMENT

- Avant de serrer le frein de stationnement, appuyez sur la pédale de frein et vérifiez toujours que le chariot est bien immobilisé.
- Ne gare pas le chariot sur une pente. Garez-vous toujours sur un sol plat, les fourches à plat au sol, afin que personne ne s'y cogne. S'il est impossible d'éviter le stationnement sur une pente, placez des cales derrière la roue afin d'éviter que le chariot élévateur ne roule.
- Pour effectuer des opérations de stationnement sûres, veillez à bien respecter la procédure de stationnement décrite dans le Manuel d'utilisation en toute sécurité.

3

3.3.7 Poignée d'assistance arrière avec bouton d'avertisseur (option)

L'avertisseur sonore de la poignée d'assistance arrière peut être facilement actionné durant la marche arrière.



3 OPÉRATION

3.4 TABLEAU DE BORD

3.4.1 Tableau de bord

Tableau de bord

Touches :

- (0) Gyrophare (option)
 - (1) Feux d'avertissement de danger (option)
 - (2) Projecteurs de travail arrière (option)
 - (3) Essuie-glace avant (option)
 - (4) Essuie-glace arrière (option)
 - (5) Lunette arrière chauffante (option)
 - (6) Horamètre
 - (7) Frein de stationnement
 - (8) Vitesse réduite
 - (9) Sélection de puissance
 - (10) Bouton OUT (quitter)
 - (11) Bouton OK
- Autre :
- (12) Affichage
 - (13) Voyant d'alarme (DEL rouge)
 - (14) Voyant de fonctionnement (DEL vert)

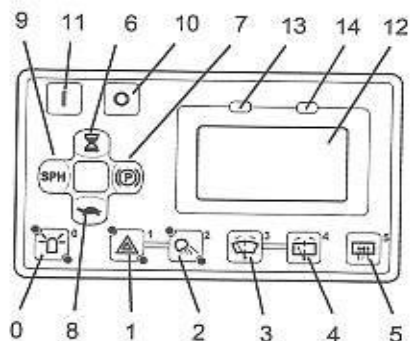

Bouton de gyrophare

Appuyez pour allumer le gyrophare. La DEL supérieure s'allume. Appuyez à nouveau pour le désactiver.

Bouton de feux d'avertissement de danger

Appuyez pour activer les feux d'avertissement. Appuyez à nouveau pour les désactiver.

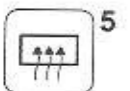
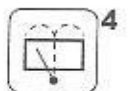

Bouton de projecteurs arrière

Appuyez pour activer les projecteurs arrière. Appuyez à nouveau pour le désactiver.

Bouton d'essuie-glace avant

Appuyez jusqu'à 3 fois :

- (1) intermittent
- (2) Vitesse rapide
- (3) Éteint

Maintenez pour activer le lave-glace.

Bouton d'essuie-glace arrière

Appuyez pour activer l'essuie-glace. Appuyez à nouveau pour le désactiver. Maintenez pour activer le lave-glace.

Bouton de lunette arrière chauffante

Appuyez pour activer le chauffage de la lunette arrière. Appuyez à nouveau pour le désactiver. Le système de chauffage est automatiquement désactivé au bout de 15 minutes.

Sur les modèles avec siège chauffant (option), ce bouton donne accès à un menu permettant d'activer le chauffage de la lunette arrière et du siège. Le siège chauffant MSG (option) est également équipé d'un interrupteur de marche/arrêt qui doit être utilisé avec le menu.

Lorsque la lunette arrière chauffante ou le siège chauffant sont activés, le témoin respectif s'affiche. Si les deux sont activés, les témoins respectifs apparaissent les uns après les autres.

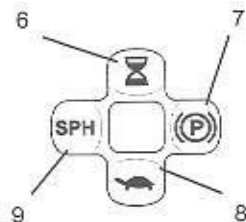

3.4.1.1 Panneau de boutons-poussoirs

- (6) Compteur horaire/Horloge
- (7) Frein de stationnement
- (8) Vitesse réduite
- (9) Sélection de puissance

Bouton de compteur horaire

Appuyez pour basculer entre la date, l'heure, le compteur horaire de mise sous contact (K), le compteur horaire de pompe/de conduite (W), les heures de fonctionnement clé restantes. Maintenez enfoncé pour accéder au menu du compteur horaire. Pour plus de détails sur cette fonction, reportez-vous à la section MENU CARISTE du présent manuel.

Bouton de frein de stationnement

Appuyez pour activer le frein de stationnement. Appuyez à nouveau pour les désactiver.

Bouton de vitesse lente

S'il est activé, ce réglage limite la vitesse de déplacement maximum et la vitesse de levage du chariot. Appuyez dessus pour passer en vitesse lente. Appuyez à nouveau pour le désactiver. Maintenez le bouton enfoncé pour accéder aux réglages de déplacement. Pour plus de détails sur cette fonction, reportez-vous à la section MENU CARISTE du présent manuel.

Ce réglage peut être activé ou désactivé par le centre d'assistance.



Bouton de sélection de puissance

Appuyez pour changer le mode d'alimentation du déplacement/de la manutention de charge ; cette fonction est désactivée si le chariot est en mouvement.

Mode S (éco) : réglage de la durée de fonctionnement maximale.

Mode P (équilibre) : réglage de l'équilibre optimale entre performance de travail et durée de fonctionnement.

Mode H (performance) : réglage de la performance de travail maximale ; le déplacement et la manutention de charge s'effectuent au maximum.

SPH (personnalisé) : réglage défini par le cariste à l'aide du menu Commande de la puissance

Maintenez le bouton enfoncé pour accéder au menu Commande de la puissance. Pour plus de détails sur cette fonction, reportez-vous à la section MENU CARISTE du présent manuel.

Boutons OK - OUT

(10) Bouton OUT (quitter)

(11) Bouton OK

Les boutons OK et OUT sont utilisés pour naviguer dans le menu utilisateur. Le bouton OK peut remplacer la fonction de contacteur d'allumage dans certaines configurations optionnelles.

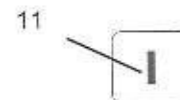

3 OPÉRATION

Voyant d'alarme - Voyant de fonctionnement

(13) voyant d'alarme (DEL rouge)

(14) voyant de fonctionnement (DEL vert)

Le voyant d'alarme clignote quand une erreur se produit. Les voyants de fonctionnement s'allument au démarrage du chariot.

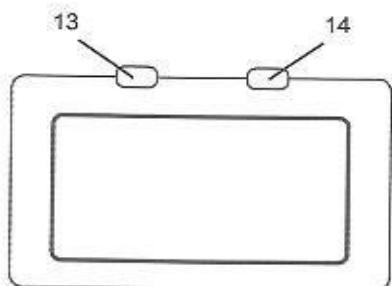

Niveau de charge de la batterie	Indicateur de charge de la batterie Pb	Témoin d'alarme	Alarme sonore	Vitesse de déplacement et de levage du chariot
20 % à 11 %	Clignotements continus	Clignotements brefs	-	Réduit
10 % à 1 %	Clignotements continus comme en pleine charge	Clignotements continus	-	Ralentissement supplémentaire
0 %	Clignotements continus comme en pleine charge	Clignotements continus	Signal sonore continu	Fonctions de manutention de charge désactivées pendant les déplacements

3.4.2 Témoins d'affichage

Fenêtre principale

L'écran fonctionnel donne différentes informations lorsque le chariot est en marche :

- (1) niveau de charge de la batterie
- (2) mode puissance
- (3) direction de déplacement
- (4) heure / date / compteur horaire
- (5) direction de braquage

La direction de braquage apparaît uniquement si le chariot élévateur est stationné ou se déplace à basse vitesse.

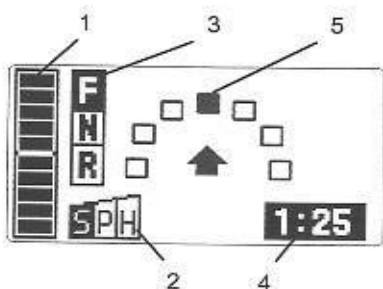

Niveau de charge de la batterie



Mode de puissance

Il montre le mode de performance/manutention de matériel actuellement sélectionné.



Direction de déplacement

Affiche la direction de déplacement actuellement sélectionnée.

F : marche avant

N : point mort

R : marche arrière

La direction de déplacement est également affichée par l'indicateur de sens de braquage. La flèche vers le haut indique la marche avant, la flèche vers le bas indique la marche arrière.



Heure / Date / Compteur horaire

Affiche l'heure (heures et minutes), la date (jour et mois) ou le compteur horaire (comme défini dans le MENU DE RÉGLAGE DU CARISTE).





Direction de braquage

Cet indicateur est uniquement visible à vitesse lente. À vitesse supérieure, il est remplacé par le tachymètre.



Indicateur de réglage de vitesse lente (option)

Indique que la vitesse réduite est activée.



Voyant de système OPS

Cet indicateur s'allume lorsque l'utilisateur quitte son siège. Le fonctionnement du chariot reste bloqué jusqu'à ce que le cariste revienne sur le siège.



Indicateur de reconnaissance du blocage de la ceinture de sécurité

Le témoin s'affiche lorsque la ceinture n'est pas bouclée. Un avertissement sonore retentit. Le fonctionnement du chariot reste bloqué jusqu'à ce que le cariste boucle la ceinture de sécurité.

Reportez-vous à la section FONCTIONS PRINCIPALES du présent manuel.

Le centre d'assistance peut définir cette fonction comme suit :

- Désactivée
- Activée ; la ceinture de sécurité doit être bouclée
- Activée avec contrôle OPS ; le cariste doit être assis sur le siège et la ceinture de sécurité doit être bouclée

Voyant du capteur de choc (option)

Les systèmes du chariot ont détecté une collision. Veuillez informer votre superviseur.

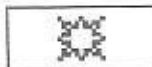

Écran multifonctions DX (option)

Indicateur d'inclinaison

La flèche dans le sens des aiguilles d'une montre indique l'inclinaison vers l'avant ; la flèche dans le sens contraire aux aiguilles d'une montre indique l'inclinaison vers l'arrière. L'angle d'inclinaison du mât est affiché par unité de 1 degré.



Indicateur de charge

L'activation de l'indicateur de charge fait passer l'écran principal à l'écran d'indication de charge.

⚠ ATTENTION

Cette fonction doit être utilisée comme référence lors des activités de manutention et ne doit pas être utilisée dans des transactions commerciales ou comme preuve de poids réel.

AVIS

- Utilisez cette fonction lorsque les opérations de conduites et les activités de manutention sont suspendues. L'écran d'indication de charge n'est pas affiché tant que la vitesse du chariot est détectée.
- Placez toujours la charge à une hauteur de 500 mm environ au-dessus du niveau du sol, puis placez le mât de façon verticale.
- Le poids de la charge est affiché pendant 3 secondes environ en unités 0,01 t.
- Si le chargement est inférieur à 100 kg, le compteur indiquera 0,00 t.
- La précision du compteur de charge diminue lorsque la charge oscille. Dans ce cas, une indication s'affiche pour indiquer à l'opérateur que la valeur lue n'est pas précise.

Alarme de surcharge

3 OPÉRATION

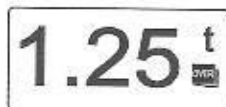

L'administrateur peut régler une valeur au-dessus de laquelle l'alarme de surcharge se déclenche lorsque le cariste utilise l'indicateur de charge. Dans ce cas, un signal sonore retentit.



Sur demande, le centre d'assistance peut régler l'alarme de façon qu'elle retentisse automatiquement lorsque la valeur réglée est dépassée. Le signal peut toutefois être émis par erreur avec des charges plus légères, en raison des fluctuations de charge pendant la conduite ou suite à une augmentation de la charge pendant le levage.

Témoin du limiteur de hauteur maximale



Lorsque le levier de levage est actionné pour la montée et que les fourches atteignent la position du limiteur de hauteur maximum, les fourches s'immobilisent automatiquement à cet endroit et un signal sonore retentit pendant une seconde. Si le levier de levage est actionné vers le haut jusqu'à une hauteur où les fourches ont déjà dépassé la position du limiteur de hauteur maximum, les fourches ne montent jamais et un signal sonore retentit également pendant une seconde. Seul l'administrateur est autorisé à utiliser le menu de réglage pour le « Limiteur de hauteur maximum ». Si ce réglage est activé, l'icône du limiteur de hauteur maximum s'affiche au démarrage du chariot. Lorsque le cariste tente de dépasser la limite de hauteur réglée, les fourches sont bloquées.

Témoin du limiteur de hauteur (en option)



Indique que la fonction de limitation de la hauteur est active. Il clignote pour indiquer que les fourches ont atteint la position mémorisée.

3.4.3 Alarmes

Certaines erreurs sont générées par des opérations incorrectes lors du démarrage du chariot ou de l'utilisation des commandes. Ces

erreurs bloquent temporairement le chariot. Une icône s'affiche alors à l'écran. La plupart des erreurs en question peuvent être résolues.

⚠ AVERTISSEMENT

Si un message d'erreur persiste même après la mise en œuvre de mesures correctives indiquées ci-après, contactez le centre d'assistance.

AVIS

En conduisant le chariot, toujours garder un œil sur les voyants d'alarme et faire attention aux signaux sonores.

Erreur du frein de stationnement

L'utilisateur a tenté de déplacer le chariot alors que le frein de stationnement était serré. Desserrez le frein et réessayez.

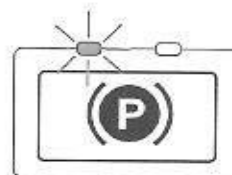

Erreur OPS

L'opérateur a tenté d'utiliser le chariot sans être correctement installé sur son siège. Relâchez la pédale d'accélérateur, ramenez tous les leviers au neutre et asseyez-vous de nouveau sur le siège, puis réessayez.

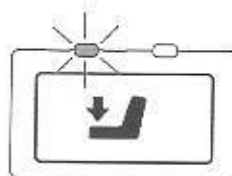

Erreurs de traction

Un des cas suivants s'est produit :

- L'accélérateur a été actionné pendant la phase de démarrage. Recommencez la phase de démarrage correctement.
- Le cariste a quitté le chariot alors que le levier de direction (s'il est présent) était engagé. Ramener le levier en position neutre.
- Les pédales de marche avant et arrière (si montées) ont été actionnées simultanément. Appuyez sur une seule pédale à la fois.

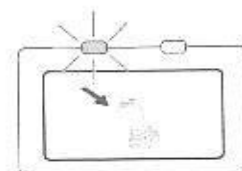
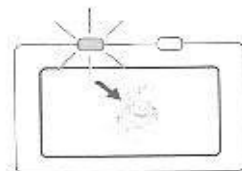
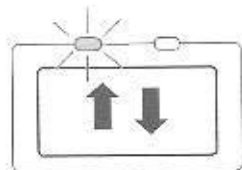
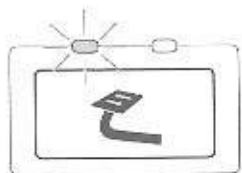

Erreur de levage

Un des cas suivants s'est produit :

- Les commandes de manipulation des charges ont été actionnées pendant la phase de démarrage. Recommencez la phase de démarrage correctement.
- Le cariste a tenté d'actionner les commandes sans être assis correctement sur son siège. Placer les commandes en position neutre, reprendre la position correcte et faire une nouvelle tentative.

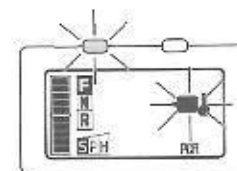
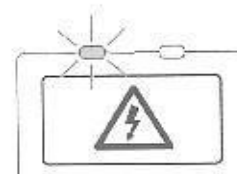
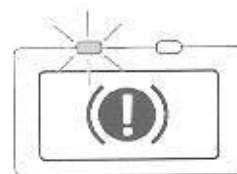

Alarme freins

Bas niveau de liquide de frein. Contactez le Centre d'assistance.

Alarme tension

Tension résiduelle dans les commandes électriques du chariot. Attendez que l'icône disparaisse. Pendant ce temps, n'ouvrez pas ouvrir le couvercle de la batterie.

Alarme de surchauffe

Surchauffe du chariot : les niveaux des performances sont réduits afin de protéger les systèmes et dispositifs. Si le cariste poursuit les opérations, le chariot s'arrête. Un code d'erreur indique le composant surchauffé.

PM : moteur de pompe

DM : moteur d'entraînement

PCR : commande de pompe

DCR : commande de conduite

AVIS

Il est recommandé d'arrêter dès que possible les opérations et de garer le chariot jusqu'à ce que l'alarme s'éteigne. Garez vous de préférence dans un endroit frais, à l'abri des rayons directs du soleil.

3 OPÉRATION

3.4.3.1 Alarme de filtre de convoyeur à air

Le filtre de convoyeur à air est obstrué et doit être nettoyé. Reportez-vous à la section MAINTENANCE HEBDOMADAIRE du présent manuel.

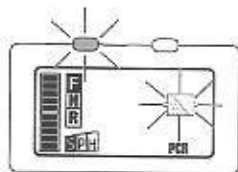

Erreur irrécupérable

Tous les autres messages, indiqués par un code alphanumérique. Éteindre le chariot et le rallumer : si le message persiste, contacter le centre d'assistance.

3.4.4 Menu de réglage du cariste

Menu horamètre

Appuyez sur le bouton de l'horamètre et maintenez-le enfoncé pour accéder au menu de l'horamètre. Appuyer sur le bouton de l'horamètre pour éditer l'affichage séquentiel.

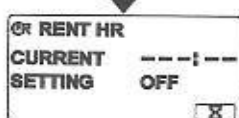
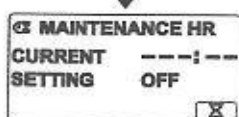
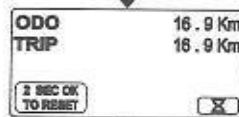
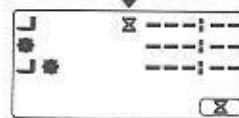
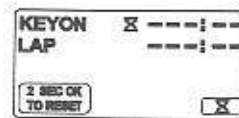
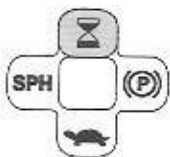

Clé de contact sur l'horamètre (KEYON)

Compte la durée pendant laquelle le contact est mis.

Horamètre (LAP)

Compte la durée pendant laquelle le contact est mis. Appuyez sur OK pendant plus de deux secondes pour procéder à une réinitialisation.

Horamètre de la pompe (icône de fourche)

Compte la durée d'activation du moteur de pompe en mode puissance.

Horamètre de conduite (icône d'engrenage)

Compte la durée d'activation des moteurs d'entraînement en mode puissance ou en mode frein à régénération.

Horamètre de moteur (icônes de fourche et d'engrenage)

Compte la durée d'activation de tout moteur. Utilisé comme référence pour les heures totales de fonctionnement du chariot pour l'entretien technique.

Compteur kilométrique (ODO)

Décompte la distance parcourue.

Totalisateur partiel (TRIP)

Il compte la distance de déplacement et peut être réinitialisé. Appuyez sur OK pendant plus de deux secondes pour procéder à une réinitialisation.

Compteur d'entretien planifié (MAINTENANCE HR)

Lorsque ce réglage est actif, l'intervalle pré réglé pour l'entretien et le temps s'étant écoulé depuis la dernière intervention s'affichent.

Compteur horaire de location (RENT HR)

Lorsque ce réglage est actif, l'intervalle de location pré réglé et le temps écoulé ou, en alternative, la date de fin de location s'affichent.

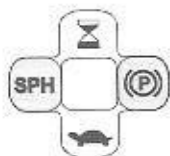

Menu horloge

Les boutons de frein de stationnement et de sélection de puissance permettent d'augmenter et de diminuer la valeur. Appuyer sur le bouton OK pour confirmer et passer à la valeur suivante ou sur le bouton OUT pour quitter le menu.

La séquence est la suivante :

Date : jour/mois/année (jour de la semaine)

Affichage 12 h/24 h

Heure : heures/minutes



Menu des réglages du déplacement

Maintenir le bouton de vitesse réduite enfoncé pour accéder au menu des réglages du déplacement. Les boutons de l'horamètre et de vitesse réduite servent à sélectionner l'élément nécessaire. Appuyez sur OK pour confirmer ou sur OUT pour quitter le menu.

Vitesse basse

Ce menu sert à régler la vitesse réduite. Les boutons de sélection de l'horloge et de la puissance servent à augmenter et diminuer la valeur de vitesse basse. Appuyez sur OK pour confirmer ou sur OUT pour quitter le menu.

Alarme de vitesse

Ce menu sert à activer une alarme sonore pour signaler le fait que la vitesse du chariot a dépassé une valeur réglée. Les boutons de sélection de l'horloge et de la puissance servent à augmenter ou diminuer la valeur de la vitesse. Appuyez sur OK pour confirmer ou sur OUT pour quitter le menu. Si la vitesse est réglée sur plus de 50 km/h, la fonction de vitesse lente est désactivée : dans ce cas, « OFF » est affiché.

3



3 OPÉRATION

Menu de commande de la puissance

Ce réglage peut être activé ou désactivé par le centre d'assistance.

Maintenez le bouton de sélection de la puissance enfoncé pour accéder au menu de commande de la puissance. Ce menu sert à régler le mode de puissance SPH (personnalisé) pour la puissance de traction et de levage. Les boutons de l'horamètre et de vitesse réduite servent à sélectionner l'élément nécessaire. Appuyez sur OK pour confirmer ou sur OUT pour quitter le menu.

Puissance de traction

Ce menu sert à régler la vitesse et l'accélération du chariot.

Puissance de levage

Ce menu sert à régler la vitesse et l'accélération de manutention de matériel.

La procédure est la même pour les réglages de puissance de traction et de levage. Les boutons de sélection de l'horloge et de la puissance servent à augmenter ou diminuer la valeur de la puissance. Appuyez sur OK pour confirmer ou sur OUT pour quitter le menu.

Menu de réglage de la commande automatique de hauteur

Pour mémoriser la position en hauteur, accéder au menu des réglages du déplacement. Utiliser les boutons de sélection de l'horloge et de la puissance pour sélectionner le menu des réglages de la hauteur. Après la sélection, appuyer sur OK pour confirmer et accéder au réglage. Le cariste doit lever les fourches à la hauteur qu'il souhaite mémoriser. À ce stade, l'écran de réglage visualise le rapport de hauteur entre trois mémoires et la hauteur actuelle. Le cariste peut sélectionner ensuite la mémoire à écraser - A, B ou C - en sélectionnant les boutons de l'horloge et de la puissance. Appuyer sur OK pendant deux secondes pour écraser la hauteur actuelle sur la mémoire sélectionnée. Si la mémoire est écrasée, les écrans « OK » et des réglages sont affichés. Appuyer sur OUT pour sortir du menu.

Pour mémoriser une position en hauteur, il faut une différence d'au moins 100 mm (environ) entre les trois hauteurs mémorisées.

Il est possible de supprimer simultanément les trois valeurs mémorisées. L'écran de suppression s'affiche en sélectionnant le menu de commande des réglages de la hauteur dans le menu des réglages du déplacement. Appuyez sur OK pendant au moins deux secondes pour effacer les trois hauteurs mémorisées. Les écrans « OK » et des réglages s'affichent. Appuyer sur OUT pour sortir du menu. Cette procédure n'efface pas les mémoires du limiteur de hauteur et du limiteur de hauteur maximum.

Menu de réglage du limiteur de hauteur (option)

Pour régler la position en hauteur, accéder au menu des réglages du déplacement. Utiliser les boutons de sélection de l'horloge et de la puissance pour sélectionner le menu du limiteur de hauteur. Après la sélection, appuyer sur OK pour confirmer et accéder au réglage.

Une fois dans ce menu, lever le mât à la position de fourche voulue, sélectionner « SET » (pour sélectionner, utiliser les boutons de l'horloge et de la puissance) et appuyer sur OK pendant plus de deux secondes jusqu'à ce que le message « OK » apparaisse pour confirmer que la position a été mémorisée. Le limiteur de hauteur est à présent actif. Appuyer sur OUT pour sortir du menu.

Pour réinitialiser, accéder au menu du limiteur de hauteur, sélectionner « CLR » (pour sélectionner, utiliser les boutons de l'horloge et de la puissance) et appuyer sur OK pendant plus de deux secondes jusqu'à ce que le message « OK » apparaisse pour confirmer que la position a été mémorisée. La fonction du limiteur de hauteur est à présent désactivée jusqu'à la mémorisation de nouvelles positions. Appuyer sur OUT pour sortir du menu.

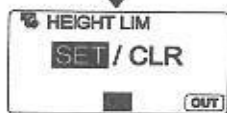
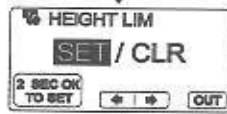
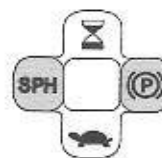
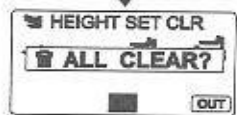
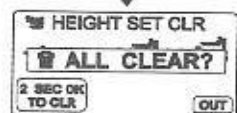
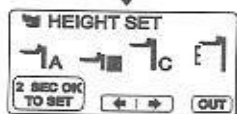
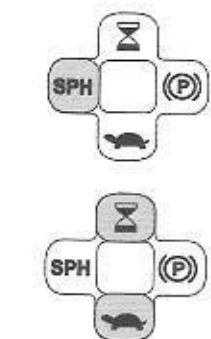



Lorsque la position voulue est mémorisée et le commutateur du limiteur de hauteur est activé, la fonction est active et l'indicateur de limite de hauteur est affiché à l'écran. Lorsque le cariste tente de dépasser la limite de hauteur réglée, les fourches sont bloquées et un signal sonore retentit. Les fourches peuvent être levées au-dessus de la position du limiteur de hauteur mémorisée en relâchant le commutateur du limiteur de hauteur.

3.4.5 Système de saisie de code PIN (option)

Cette fonction permet de remplacer le commutateur principal par un clavier à dix touches. Pour démarrer le chariot (en appuyant sur le bouton OK), le cariste doit saisir un code PIN. Le code PIN est une suite de cinq chiffres. Pour activer le chariot, le cariste doit à chaque fois entrer le code PIN correct.

Le système de saisie du code PIN peut aider à éviter l'utilisation du chariot par des personnes non autorisées ; toutefois, il ne s'agit pas d'un système de sécurité antivol.

Opération de connexion

Pour accéder au chariot, l'opérateur doit saisir le PIN, puis appuyer sur le bouton LOGIN (1) dans les 10 secondes qui suivent. La DEL verte s'allume et un signal sonore bref retentit tandis que le système contrôle le PIN saisi. En cas d'erreur de saisie, appuyer sur le bouton LOGOFF (2) pour effacer les numéros entrés.

Si le PIN est correct, un bref signal sonore retentit, la DEL verte s'allume et le chariot démarre selon les réglages associés au code PIN.

Si le PIN est incorrect, un signal sonore long retentit et le chariot ne démarre pas.

Opération de déconnexion

Si le cariste ne se trouve pas sur le siège de conduite pendant une durée supérieure à celle qui est prévue par le centre d'assistance, le chariot se met hors tension. Il est toutefois possible d'arrêter le chariot au préalable en

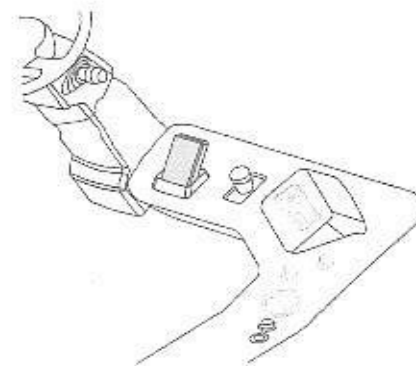
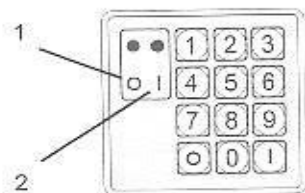

appuyant sur le bouton LOGOFF. La DEL verte s'éteint, la DEL rouge s'allume et un bref signal sonore retentit avant l'arrêt du chariot.

⚠ AVERTISSEMENT

Engager le frein de stationnement avant d'éteindre le chariot.

3.4.6 Lecteur de carte à puce (option)

Cette fonction permet de remplacer le commutateur principal par un lecteur de carte à puce. Pour démarrer le chariot élévateur, le cariste doit passer sa carte devant le lecteur et appuyer sur le bouton OK.

Si le cariste ne se trouve pas sur le siège de conduite pendant une durée supérieure à celle qui est prévue par le centre d'assistance, le chariot se met hors tension. Il est toutefois possible d'arrêter le chariot au préalable en appuyant sur le bouton OUT. La DEL verte s'éteint, la DEL rouge s'allume et un bref signal sonore retentit avant l'arrêt du chariot.

⚠ AVERTISSEMENT

Engager le frein de stationnement avant d'éteindre le chariot.



3 OPÉRATION

3.5 INSPECTIONS

3.5.1 Inspections recommandées

⚠ AVERTISSEMENT

Même la moindre petite défaillance peut provoquer un accident grave.

- Signalez immédiatement les éventuels dommages, dysfonctionnement, conditions inhabituelles ou dangereuses à votre responsable ou au centre d'assistance.
- N'utilisez pas le chariot avant qu'il ait été réparé par des techniciens d'entretien qualifiés ou chez votre centre d'assistance.

3.5.2 Inspections pré-opératoires

Tableau des inspections pré-opératoires

Intégrité
Alignement du chariot
Plaques d'identification et de capacité, autocollants d'avertissement
Pièces endommagées, usées, desserrées (pneus, châssis, toit de protection, système hydraulique, ceinture de sécurité, système de manutention de charge, etc.)
Pneus crevés (bandage pneumatique)
Contrôles
Charge de la batterie, bouchons d'évent de batterie au plomb en position fermée
Conditions de fonctionnement
Frein de stationnement, pédale de frein, avertisseur sonore, volant de direction, système de manutention de charges, dispositifs de sécurité
Fonctions et dispositifs de déplacement, braquage et manutention des charges
Extension et rétraction totales de tous les vérins.

⚠ AVERTISSEMENT

Ne recherchez jamais les fuites d'huile manuellement. De l'huile sous pression peut pénétrer dans la peau et provoquer de graves lésions. Portez des gants et utilisez un morceau de carton pour rechercher les fuites.

Vérification des pneus

Déformation, fissures, usure des pneus et des jantes

Recherchez toute trace d'usure et de détérioration des pneus et vérifiez si les jantes sont endommagées.

⚠ ATTENTION

Si les pneus sont endommagés ou en présence d'une différence d'usure de pneus prononcée entre l'avant et l'arrière ou entre la gauche et la droite, ou en cas d'endommagement de jantes, il est conseillé de demander au centre d'assistance de procéder à une inspection. Des pneus usés ou mal gonflés peuvent éclater voire déraiper.

Pression des bandages pneumatiques

Si le chariot est équipé de bandages pneumatiques, vérifiez leur gonflage.

Inspection du système de manutention de charge

Vérifiez que le mât n'est pas tordu et qu'il n'y a aucune fuite d'huile au niveau des vérins et de la tuyauterie. Vérifiez l'intégrité des colliers et des butées de fin de course de tablier.

Contrôlez la présence d'éventuelles fissures et courbures au niveau des fourches et du dossier d'appui des charges. Assurez-vous que les butées de fourches sont correctement insérées dans les encoches correspondantes.

En cas de détection de problèmes d'intégrité ou de fuite, faites vérifier le chariot par le centre d'assistance.

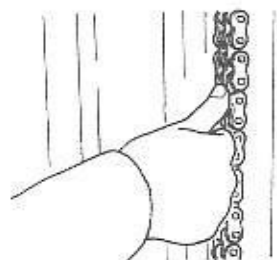

Inspection des chaînes

Chariot garé sur un sol plan et fourches levées d'environ 20 - 30 cm au-dessus du sol, contrôlez les différences de tension de chaîne en appuyant sur chaque chaîne avec le pouce ou en observant l'inclinaison au niveau du rail des fourches. Les chaînes doivent être réglées si elles ne sont pas toutes tendues de la même façon.

Vérifiez l'intégrité des boulons d'ancrage de chaîne et assurez-vous que les écrous de réglage sont bloqués par les goupilles fendues ou les circlips Seeger.

Si vous constatez une anomalie, faites vérifier le chariot par le centre d'assistance.

Inspection du circuit de direction

Inspectez le chariot après l'avoir mis sous tension.

Alignez les roues arrière pour avancer et vérifiez que le volant ne présente pas de jeu.

Tournez le volant et actionnez-le verticalement pour vérifier l'absence de desserrage.

En cas de détection d'une anomalie quelconque, faites contrôler le chariot par le centre d'assistance.

En déplaçant le chariot lentement dans un endroit sûr, tournez le volant à gauche et à droite et vérifiez que le déplacement se fait normalement.

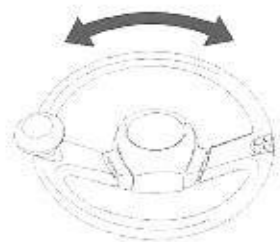

3.5.2.1 Inspection du système de freinage

Inspection de la pédale de frein

1. Enfoncez au maximum la pédale de frein et assurez-vous qu'une réaction suffisante peut être ressentie.
2. La pédale étant maintenue enfoncée, assurez-vous que le chariot ne se déplace plus.
3. Vérifiez que la pédale ne fait aucun mouvement anormal lorsqu'elle est actionnée ou relâchée.

4. En cas de détection d'une anomalie, contactez le centre d'assistance.

Inspection du frein de stationnement

Vérifier que le frein de stationnement puisse être serré et desserré correctement. En cas de détection d'une anomalie quelconque, faites contrôler le chariot par le centre d'assistance.

3

Efficacité du freinage

Appuyez sur la pédale de frein et vérifiez qu'aucune irrégularité ne se produit durant l'action de freinage et que le chariot freine en ligne droite.

Serrez le frein de stationnement et veillez à ce que le chariot puisse être stoppé et maintenu à une vitesse modérée.

⚠ AVERTISSEMENT

Si vous soupçonnez une anomalie, même légère, arrêtez immédiatement le chariot et faites-le inspecter par le centre d'assistance.

Inspection des dispositifs de sécurité

Vérification des plaquettes et étiquettes d'avertissement

Assurez-vous que la plaque signalétique, la plaque de capacité et les autocollants de mise en garde sont en place, propres et lisibles.

S'ils manquent, s'ils sont endommagés ou s'ils ne sont pas lisibles, demandez à un responsable ou au centre d'assistance de les remplacer.

Vérification du toit de protection

Vérifiez que le toit de protection n'est pas courbé, fissuré ou affaissé.

3 OPÉRATION



Vérification de la ceinture de sécurité

Avant de boucler la ceinture de sécurité, vérifiez que la sangle n'est pas coupée ou effilochée et que les coutures ne sont pas décousues.

Vérifiez aussi l'état de la languette, de la boucle et de l'enrouleur.

Vérification du témoin OPS

Asseyez-vous, démarrez le chariot et vérifiez que le voyant OPS n'est pas affiché à l'écran.

Assurez-vous que le frein de stationnement est enclenché, puis quittez le siège. Assurez-vous que le témoin OPS est visible sur l'afficheur.

⚠ ATTENTION

La détection d'une anomalie peut être le signe qu'un dysfonctionnement s'est produit au niveau du système OPS.

- Garez le chariot dans un lieu plat et sûr, avec les fourches abaissées et le frein de stationnement enclenché. Retirez la clé de contact, le cas échéant.
- Contactez le Centre d'assistance.

Inspection du SAS

Vérifiez que le SAS fonctionne correctement.

Vérifiez que le mât bascule correctement en avant ou en arrière et à la verticale. Assurez-vous également que la commande de nivellement automatique des fourches fonctionne correctement.

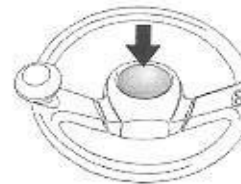

⚠ ATTENTION

Si vous soupçonnez une anomalie, même légère, si le voyant Clé s'allume ou clignote ou en cas d'apparition d'un code d'erreur sur l'écran de l'horomètre, interrompez immédiatement l'opération en cours, garez le chariot en lieu sûr, serrez le frein de stationnement et retirez la clé. Demandez à votre centre d'assistance d'effectuer une inspection.

Vérification du bouton de l'avertisseur

Actionnez l'avertisseur sonore afin de vérifier qu'il fonctionne correctement.

Vérification du rétroviseur

Vérifier l'état du rétroviseur et réglez son angle avant d'utiliser le chariot.

⚠ ATTENTION

Pour éviter des accidents, réglez l'angle du rétroviseur avant d'utiliser le chariot. Ne réglez jamais l'angle du rétroviseur pendant que le chariot est en mouvement.

Vérification du système d'éclairage

Vérifiez que les verres sont propres et intacts et que les lampes fonctionnent correctement.

Vérification du gyrophare

Contrôler l'intégrité et le fonctionnement.



Vérification de la lampe d'avertissement à LED bleue

Contrôler l'intégrité et le fonctionnement.

Vérification de l'avertisseur sonore de recul

Vérifier le fonctionnement.

Inspection de la cabine

Contrôler que les portes, les ressorts à gaz maintenant les portes ouvertes, les systèmes de verrouillage et les charnières des portes fonctionnent correctement.

Inspection des barrières de sécurité

Contrôler que les portes, les ressorts à gaz qui maintiennent les portes ouvertes fonctionnent correctement.

3.5.3 Inspections post-opératoires

Contrôles de l'intégrité
Alignement du chariot
Pièces endommagées, usées, desserrées (châssis, toit de protection, système hydraulique, ceinture de sécurité, etc.)
Pneus crevés (bandage pneumatique)
Vérifications fonctionnelles
Extension et rétraction totales de tous les vérins.
Nettoyage
Élimination de la saleté

AVIS

L'exécution de contrôles à la fin des travaux permettra de détecter rapidement des défaillances et d'empêcher tout dysfonctionnement du chariot.

4 ENTRETIEN PAR L'UTILISATEUR

4 ENTRETIEN PAR L'UTILISATEUR

4.1 ENTRETIEN
HEBDOMADAIRE

4.1.1 Recommandations relatives
à l'entretien planifié

Pour éviter les mauvais fonctionnements et les accidents, il est important de procéder soi-même à l'entretien. Une lubrification insuffisante et un entretien négligent se traduisent rapidement par une augmentation des pannes et une diminution de la durée de vie du chariot.

Effectuez les opérations d'entretien utilisateur toutes les semaines ou toutes les 40 heures de fonctionnement total (déplacement, manœuvres et levage), à la première des deux échéances.

Annotez tous les résultats et archivez-les pour toute consultation future. Faites réaliser les réglages ou les remplacements nécessaires par un personnel d'entretien qualifié ou le centre d'assistance.

Ce chapitre fait référence à une grande variété de dispositifs. Tous ne sont pas montés sur tous les modèles de chariots. Par conséquent, certaines opérations décrites ne s'appliquent pas au modèle de chariot en votre possession.

Les pièces ci-dessus se réfèrent aux opérations de contrôle et de lubrification. Le remplacement de lubrifiants dépend du degré de contamination et de la quantité de corps étrangers à l'intérieur. Des changements peuvent intervenir en fonction des conditions de travail sur le site et de l'équipement.

4.1.2 Serrage des écrous de moyeu

Les écrous de moyeu doivent être resserrés uniformément, selon la séquence illustrée. Les couples de serrage des écrous de moyeu sont indiqués si-dessous.

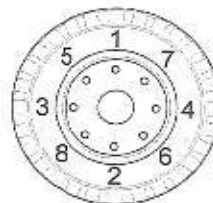
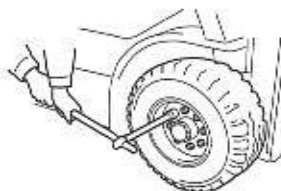

Roues avant

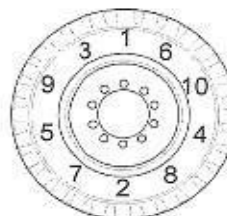

Roues arrière

Opérations d'entretien revenant à l'utilisateur	
Pneus	Contrôlez leur état. Serrez les boulons et les écrous Contrôlez la pression de gonflage (bandage pneumatique)
Ventilateur électrique	Nettoyez le filtre et le convoyeur
Ventilateur de chauffage	Nettoyez (environnements poussiéreux)
Mât, déplacement latéral, chaîne	Lubrification
Essieu arrière (4 roues)	Lubrification
Huile hydraulique	Vérifiez les niveaux
Batterie au plomb	Vérifiez le niveau et la densité de l'électrolyte Nettoyez et lubrifiez les bornes
Liquide lave-glace	Vérifiez les niveaux

Couple de serrage des écrous de moyeu

Modèle de chariot	Roue	Couple - Nm
tous	avant	700-800
	arrière	305

4.1.3 Bornes de la batterie

Une borne desserrée ou oxydée est à l'origine de défaillances au niveau des connexions. Éliminez la poudre blanche présente sur la borne, le cas échéant, en versant de l'eau chaude dessus pour la dissoudre puis appliquez de la graisse (1) sur la borne. Si la borne est extrêmement oxydée, retirez-la de la batterie et brossez-la pour éliminer toute trace d'oxydation à l'aide d'une brosse métallique ou de toile émeri. Reliez la borne fermement à la batterie et appliquez de la graisse (1) sur la borne.

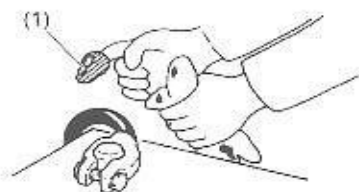

⚠ AVERTISSEMENT

- Débranchez toujours la batterie avant d'intervenir sur la batterie ou les bornes.
- Retirez la borne négative (-) en premier mais remplacez-la en dernier.

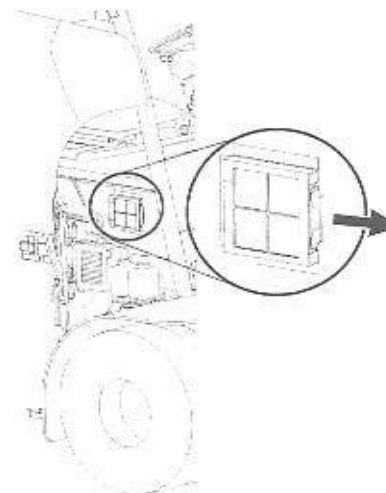

4.1.4 Nettoyage du filtre de chauffage

Ouvrez le capot latéral de batterie. Déposez les capots latéraux extérieur et intérieur. Détachez le filtre de chauffage et nettoyez-le (à l'air comprimé).

AVIS

Veillez à remettre le filtre en place avant d'allumer le chauffage.



4 ENTRETIEN PAR L'UTILISATEUR

4.1.5 Nettoyage du filtre de convoyeur à air

Ouvrez le capot latéral de batterie. Déposez le capot du convoyeur à air. Extrayez le filtre du convoyeur à air et nettoyez-le à l'air comprimé.

AVIS

Veillez à remettre le filtre en place avant de mettre le contact.

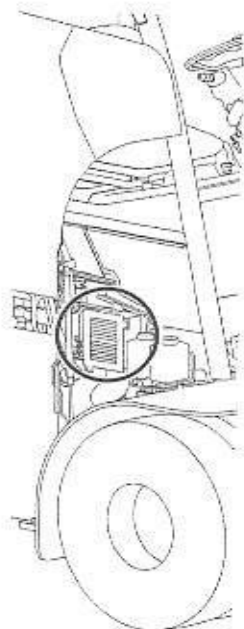

4.1.6 Lubrifiants et fluides

Données de service relatives aux lubrifiants et aux fluides

Point d'application	Quantité	Type
Châssis et mât ; raccords de graissage	Selon les besoins	Version standard : Mobilgrease Special ou équivalent Version pour entrepôts frigorifiques : Esso Beacon 325 ou équivalent
Chaîne	Selon les besoins	Interflon Fin Lube TF, Kluberolil 4UH1-32N, Rexnord kædespray REXOIL ou équivalent
Réservoir d'huile hydraulique	Huile : variable en fonction du type de mât (*)	VG32 ; Wladoil HY SY HVI 32 ou Agip Arnica 32 ou équivalent

Point d'application	Quantité	Type
Réservoir d'huile de direction assistée	5,5 L	VG32 ; Wladoil HY SY HVI 32 ou Agip Arnica 32 ou équivalent
Système d'entraînement	2 x 0,8 L	VG150 SAE 80W/90 selon MIL-L-2150C ; API G15
Batterie	Selon les besoins	Eau distillée ou déminéralisée
Réservoir d'essuie-glace	2 L (+2 L avec option : essuie-glace sur toit)	Version standard : Liquide de lave-glace pour automobile standard Version pour entrepôts frigorifiques : Liquide de lave-glace pour automobile basse température standard

(*) Se reporter au paragraphe CONTRÔLE DU NIVEAU D'HUILE HYDRAULIQUE dans la présente section.

AVIS

Ne pas mélanger des huiles différentes

4.1.6.1 Lubrification

Tableau de lubrification

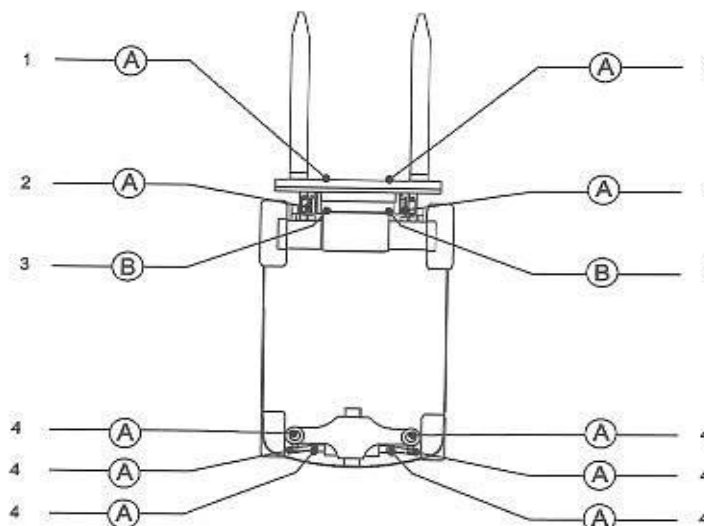



1	Déplacement latéral
2	Guides du mât
3	Chaîne
4	Roulements de roues arrière
(A)	Graisse
(B)	Spray pour chaînes

Lubrification du mât

Chaînes (1) et canaux de guidage (2).

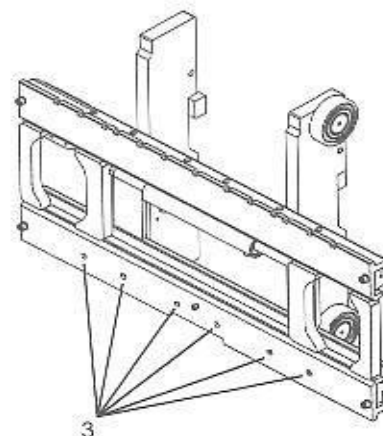
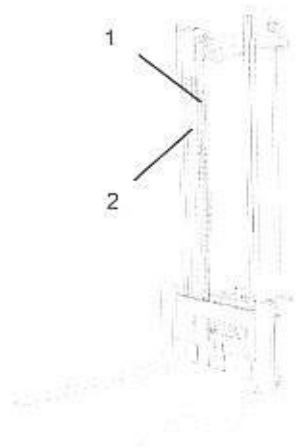

Lubrification du système de déplacement latéral

Nettoyez soigneusement les graisseurs avant de commencer la lubrification. Après la lubrification, éliminez l'excès d'huile avec un chiffon.

Le nombre de graisseurs (3) varie en fonction du type de système de déplacement latéral



4 ENTRETIEN PAR L'UTILISATEUR

Lubrification des roulements de roues arrière

Nettoyez soigneusement les graisseurs de chaque roue avant la lubrification.

Après la lubrification, éliminez l'excès d'huile avec un chiffon.

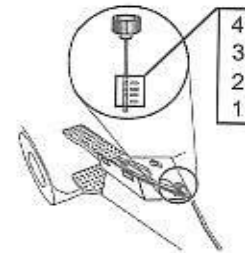
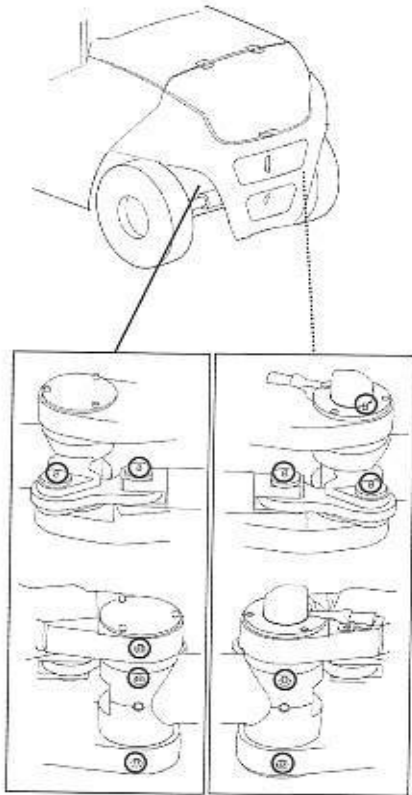

Contrôle du niveau d'huile hydraulique

- (1) Stationnez le chariot à un emplacement plat, éteignez-le et abaissez les fourches jusqu'au sol.
- (2) Accédez au réservoir d'huile hydraulique en abaissant le panneau du réservoir d'huile sur le côté gauche du chariot.
- (3) Enlevez le bouchon de remplissage.
- (4) Essuyez la jauge fixée au bouchon d'huile avec un chiffon propre et réintroduisez-la dans le réservoir.
- (5) Retirez soigneusement la jauge et vérifiez si l'huile atteint le repère.
- (6) Si le niveau d'huile est insuffisant, faites l'appoint. Essuyez complètement l'huile s'étant déversée et répandue.

AVIS

- Vérifiez le niveau d'huile en mettant la jauge à l'ouverture de l'arrivée d'huile, sans enfoncer le bouchon.
- Veillez à consulter le bon marquage.

6,0 - 7,0 t

Plage de hauteur de mât - mm	Marquage	Quantité d'huile - L
0 - 4500	1	60
4501 - 5500	2	65
5501 - 7000	3	74

8,0 t

Plage de hauteur de mât - mm	Marquage	Quantité d'huile - L
0 - 4500	1	60
4501 - 5500	3	74
5501 - 7000	4	84



Contrôle de l'électrolyte de batterie au plomb

⚠ AVERTISSEMENT

L'électrolyte utilisé dans la batterie contient de l'acide sulfurique dilué qui provoque des brûlures et/ou la cécité. Pour contrôler l'électrolyte sans risque, veillez à bien respecter la procédure décrite dans le Manuel d'utilisation en toute sécurité.

Vérification du liquide lave-glace

Les réservoirs de liquide de lave-glace peuvent être remplis jusqu'au niveau du bouchon.

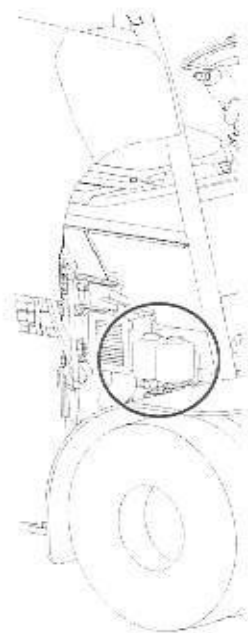

4.2 OPÉRATIONS EXTRAORDINAIRES

4.2.1 Remplacement des pneumatiques

Précautions relatives au remplacement des pneus

⚠ ATTENTION

Prenez toutes les précautions nécessaires lorsque le véhicule est placé sur un cric. Ne vous placez jamais sous les fourches ou le châssis.

Données de service des pneumatiques

	6.0 t	7.0 t	8.0 t - 8.0 t H
Avant	355/50-20	8,25-15	300-15
Arrière	8,25-15	8,25-15	300-15

Remplacement des roues avant

1. Garez le chariot sur une surface plane.
2. Serrez le frein de stationnement et calez les roues.
3. Incliner le mât en arrière, soulever les fourches d'un mètre environ et placer le cric sous le châssis, à proximité des roues avant. Si la roue est positionnée sur le côté droit, soulevez le capot latérale de batterie.
4. Soulevez le chariot jusqu'à ce que les pneumatiques soient sur le point de décoller du sol, desserrez ensuite les écrous du moyeu.
5. Soulevez le chariot afin que les roues soient entièrement détachées du sol. Déposez les écrous de roue et retirez la roue.
6. Pour installer une roue après avoir remplacé ou réparé le pneu, inverser les étapes de la procédure de retrait. Les écrous de roue doivent être serrés uniformément, selon la

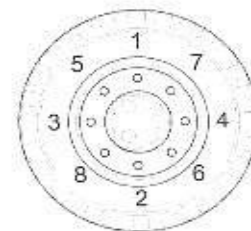
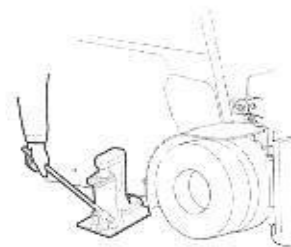



4 ENTRETIEN PAR L'UTILISATEUR

séquence illustrée. Les couples de serrage des écrous de moyeu sont indiqués ci-dessous.

- Conduire le chariot en avant et en arrière 2 ou 3 fois afin de vérifier que les écrous de roue ne sont pas desserrés et les resserrer si nécessaire.

Remplacement des roues arrière

- Garez le chariot sur une surface plane. Tournez les roues arrière de 90°.
- Serrez le frein de stationnement et calez les roues.
- Positionnez le cric sous l'essieu arrière.
- Soulevez le chariot jusqu'à ce que les pneumatiques soient sur le point de décoller du sol, desserrez ensuite les écrous du moyeu.
- Soulevez le chariot afin que les roues soient entièrement détachées du sol. Déposez les écrous de roue et retirez la roue.
- Pour installer une roue après avoir remplacé ou réparé le pneu, inversez les étapes de la procédure de retrait. Serrez les écrous de roue en suivant la même séquence que celle des roues avant. Les couples de serrage des écrous de moyeu sont indiqués ci-dessous.
- Conduire le chariot en avant et en arrière 2 ou 3 fois afin de vérifier que les écrous de roue ne sont pas desserrés et les resserrer si nécessaire.

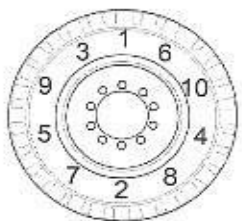

Couple de serrage des écrous de moyeu

Modèle de chariot	Roue	Couple - Nm
tous	avant	700-800
	arrière	305

4.2.2 Remplacement de la batterie

Données de service de la batterie

Modèle de chariot	Longueur - mm	Largeur - mm	Hauteur - mm	Poids minimum nécessaire (avec compartiment) - kg	Poids maximum - kg	Tension et capacité nominale - V / Ah
tous	1037	1287	784	2682	2965	80 / 1120
				2690	2973	80 / 1240

4.2.2.1 Extraction latérale de la batterie

Passages de fourche

AVERTISSEMENT

Pour plus de détails sur cette opération, reportez-vous à la section CAPOT DE BATTERIE du présent manuel.

1. Ouvrez le capot latéral de batterie.
2. Débranchez la prise de batterie.
3. Déposez la batterie en soulevant et en tirant le plateau à l'aide d'un autre chariot élévateur.

AVIS

- Lors de l'extraction de la batterie, soulevez-la juste au-dessus du guide inférieur (2).
- Lors de l'insertion de la nouvelle batterie, le guide supérieur (1) peut être utilisé pour estimer la hauteur correcte via un contact avec la section supérieure de la batterie pendant les opérations de remplacement.

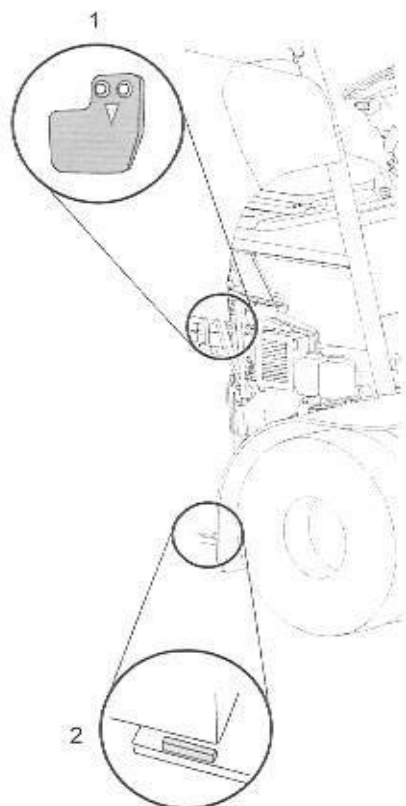

Recyclage/mise au rebut d'une batterie au plomb

Le chariot élévateur fonctionne sur une batterie au plomb. Les matériaux contenus dans les batteries sont dangereux pour l'environnement et l'être humain et, par conséquent, les batteries qui ne sont plus utilisées doivent être renvoyées au constructeur qui les recyclera. Lorsque la vie utile de la batterie du chariot touche à sa fin (lorsque la batterie est remplacée par une batterie neuve) ou si l'ensemble du chariot est mis au rebut, il faut faire particulièrement attention aux risques que constituent pour l'environnement la mise au rebut et le recyclage de la batterie. Contactez le fabricant des batteries pour obtenir des informations sur la mise au rebut et le remplacement.

4.2.3 Remplacement des fusibles

Données de service des fusibles

Emplacement	Application	Tension - V	Intensité - A
Compartiment arrière F1	clé	80	5
Compartiment arrière F2	Convertisseur 24 V - dispositifs standard	80	5
Compartiment arrière F3 (Option)	Convertisseur CC/CC 12 V	80	5
Compartiment arrière F4 (Option)	Convertisseur 24 V - dispositifs optionnels	80	15
Compartiment arrière FT1	fusible de puissance de traction droite	80	500
Compartiment arrière FT2	fusible de puissance de traction gauche	80	500
Compartiment arrière FP	fusible de puissance de levage	80	500
Compartiment arrière F11 (Option)	chauffage	80	40



4 ENTRETIEN PAR L'UTILISATEUR

Emplacement	Application	Tension - V	Intensité - A
Compartiment arrière FS	fusible de puissance de direction	80	125
Habitacle du cariste F6	alimentation des tableaux	24	3
Habitacle du cariste F7	Avertisseur sonore	24	3
Habitacle du cariste F9	ventilateurs de moteurs de traction	24	15
Habitacle du cariste F10	alimentation des tableaux	24	3
Habitacle du cariste F26 (Option)	réserve	24	5
Habitacle du cariste F8 (Option)	ventilateur de refroidisseur de réservoir d'huile hydraulique	24	7.5
Habitacle du cariste F13 (Option)	rampe de feux avant	24	5
Habitacle du cariste F14 (Option)	gyrophare	24	5
Habitacle du cariste F15 (Option)	projecteur de travail avant	24	5
Habitacle du cariste F16 (Option)	feux combinés arrière, clignotants avant	24	5
Habitacle du cariste F17 (Option)	éclairage de cabine, lampe de lecture	24	5
Habitacle du cariste F18 (Option)	ventilateur de chauffage	24	5
Habitacle du cariste F19 (Option)	essuie-glace avant	24	5

Emplacement	Application	Tension - V	Intensité - A
Habitacle du cariste F20 (Option)	essuie-glace arrière	24	5
Habitacle du cariste F21 (Option)	moteurs de réservoir de liquide de lave-glace	24	5
Habitacle du cariste F22 (Option)	lunette arrière chauffante	24	10
Habitacle du cariste F23 (Option)	projecteurs de travail arrière	24	5
Habitacle du cariste F24 (Option)	projecteurs de travail supplémentaires	24	7.5
Habitacle du cariste F25 (Option)	siège pneumatique chauffé	24	15
Habitacle du cariste F31 (Option)	essuie-glace de toit	24	5
Habitacle du cariste F27 (Option)	Prise de courant 12 V	12	7.5
Habitacle du cariste F28 (Option)	audio	12	7.5
Habitacle du cariste F29 (Option)	Prise de courant 12 V	12	7.5
Habitacle du cariste F30 (Option)	siège chauffant	12	5



AVIS

- Toujours remplacer un fusible par un autre de même capacité.
- Si le fusible neuf grille dès sa mise en place, faire vérifier le système électrique par le centre d'assistance.

Emplacement des fusibles

Les fusibles sont situés dans trois compartiments : un situé derrière le siège du cariste et les autres situés sous le capot arrière. Ouvrez et fermez le capot arrière à l'aide de la poignée (1).

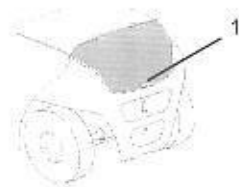
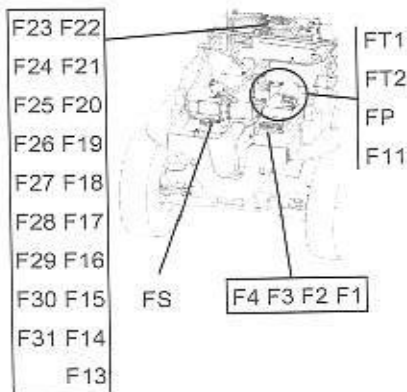

4.2.4 Soulèvement

Les points de levage sont situés sur les points d'accrochage du châssis.

⚠ AVERTISSEMENT

- Utilisez une courroie, une chaîne ou un câble suffisamment résistants, spécialement conçus pour les opérations de levage. Une structure de levage de forme similaire à celle illustrée ci-contre est également recommandée. Pour plus de détails, reportez-vous à la section POIDS DU CHARIOT du présent manuel.
- N'utilisez jamais de câble plié, déformé, usé ou endommagé par le frottement.
- Ne passez jamais sous un chariot suspendu.
- Ne jamais utiliser de contrepoids pour soulever le chariot.

4

AVIS

Protégez correctement le chariot contre un éventuel frottement du câble.

4.2.5 Déplacement de marchandises

Démontage

Si le mât et/ou le contrepoids doivent être retirés pour le transport ou d'autres raisons, retirer d'abord le mât, puis le contrepoids. Remettre le mât et le contrepoids en place en suivant les instructions en sens inverse, en fixant d'abord le contrepoids, puis le mât.

Contactez le centre d'assistance.

Couples de serrage pour le montage

Modèle de chariot	Composants	Couple - Nm
tous	Mât et châssis	1010
	Contrepoids et châssis	1354

4 ENTRETIEN PAR L'UTILISATEUR

Arrimage du chariot pour le transport

⚠ ATTENTION

Le chariot doit être correctement amarré à l'aide d'un équipement de retenue approprié (sangles, câbles métalliques ou courroies de serrage) pour son transport sur une remorque ou un camion.

Veillez à observer toutes les mises en garde ci-après avant de réaliser la procédure d'arrimage. Une non-observation des mises en garde peut être à l'origine de blessures personnelles ou de dommages matériels.

- Assurez-vous que l'équipement de retenue est suffisamment robuste pour résister au poids du chariot.
- La remorque ou le camion utilisé(e) pour le transport doit être équipé de dispositifs d'amarrage, tels que des crochets de fixation, et le plancher doit pouvoir résister au poids du chariot/ permettre l'amarrage correct du chariot.
- Protégez le camion à l'aide de matériaux de calage pour éviter tout endommagement pendant l'amarrage et/ou le transport du chariot.
- L'arrimage doit être réalisé par un personnel spécialement formé à cet effet, et les mesures de sécurité nécessaires doivent être mises en œuvre pour chaque opération.
- Si le chariot doit être amarré de façon différente de celle indiquée dans le présent manuel, veuillez à confirmer que le client est responsable de la sécurité.

Arrimage du chariot

1. Bloquez toutes les roues à l'aide de cales.
2. Attachez les dispositifs de retenue sur les deux côtés (droite et gauche) du chariot. Les dispositifs de retenue avant doivent être attachés sur les roues avant ou sur le haut du mât. Les dispositifs de retenue arrière doivent être attachés sur la barre d'at-

telage. Les dispositifs de retenue arrière peuvent également être attachés sur les roues arrière, mais uniquement si spécifié.

3. Tendez les dispositifs de retenue à l'aide de tendeurs (tendeurs à cliquet avec manche ou palans à chaîne).

Points de fixation

Reportez-vous aux illustrations pour arrimer le chariot à l'aide de cales et de dispositifs de retenue. Gardez toujours à l'esprit que le chariot doit être immobilisé sur les côtés droit et gauche et au niveau de toutes les roues.

Points de fixation des roues avant

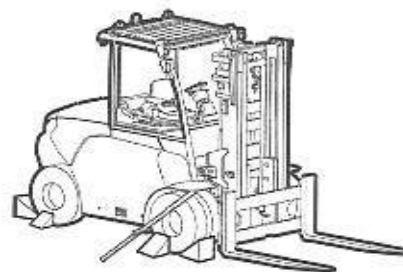

Points de fixation du mât

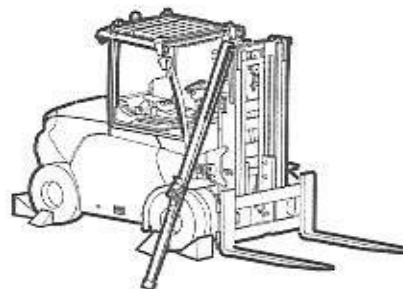

Points de fixation de la barre d'attelage

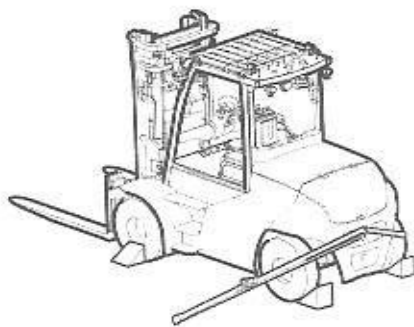

Points de fixation des roues arrière

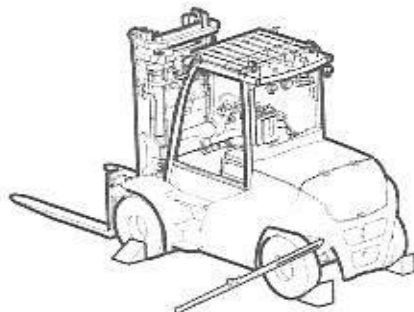

4.3 RECHERCHE DES PANNES

4.3.1 Désalignement du chariot

Le chariot penche-t-il de manière anormale d'un côté ? Dans ce cas, vérifiez les pneus pour déceler une crevaison (chariots montés sur pneumatiques) ou un problème provenant du dessous du chariot.

4.3.2 Fusible grillé

Lorsque les feux ne fonctionnent pas et que le circuit électrique ne répond pas, le fusible peut être grillé.

4.3.3 Tablier porte-fourches immobilisé

Sur les chariots neufs, il peut arriver que la friction entre les surfaces bloque le porte-fourches lorsqu'il est abaissé. Dans ce cas, il suffit de relever le porte-fourches momentanément pour résoudre le problème.

4.3.4 Abaissement d'urgence du tablier porte-fourches

En cas de dysfonctionnement pendant la montée des fourches et si elles ne peuvent pas être abaissées à l'aide des commandes, il est possible de les abaisser en desserrant la vis sur la soupape directionnelles sous le capot de batterie. Une fois cette opération achevée, serrer la vis dans sa position initiale.

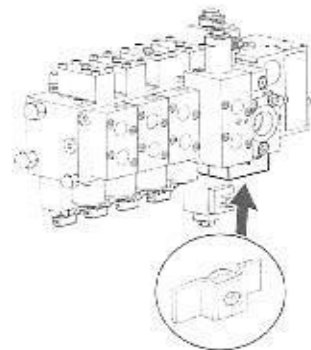

4.3.5 Remorquage du chariot

Opération de remorquage

- (1) Attachez le câble de traction à la barre d'attelage du chariot.
- (2) Relâchez le frein de stationnement.
- (3) Allumez le chariot. Remorquez le chariot à très basse vitesse.



4 ENTRETIEN PAR L'UTILISATEUR

⚠ ATTENTION

- Cette opération est autorisée uniquement dans les situations d'urgence et pour des distances réduites. Il est, dans tous les cas, recommandé de contacter le centre d'assistance.
- Si le frein de stationnement ne peut pas être desserré, par exemple à cause d'une défaillance électronique, il n'est pas possible de remorquer le chariot. Pour cette opération, contactez le centre d'assistance.
- Utilisez une courroie, une chaîne ou un câble suffisamment résistants, spécialement conçus pour les opérations de remorquage.

Désenclenchement d'urgence du frein de stationnement

Si le frein de parking ne peut pas être désenclenché, soulevez les roues avant du sol et bloquez correctement les roues arrière à l'aide de cales. Déposez l'enjoliveur, le roulement et l'arbre de transmission. Une fois l'opération de remorquage terminée, soulevez les roues avant du sol et calez à nouveau les roues arrière, puis réinstallez les composants en inversant les étapes de la procédure.

AVIS

Une fuite d'huile aura lieu. Avant de réutiliser le chariot, contactez le centre d'entretien pour la réalisation d'un appoint d'huile.

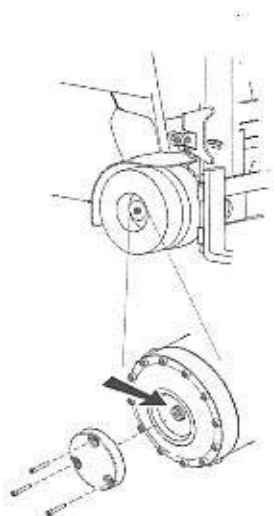



5 DONNÉES TECHNIQUES

5.1 ENTRETIEN TECHNIQUE

5.1.1 Indications relatives à l'entretien technique

Une inspection et une maintenance régulières sont nécessaires pour assurer le maintien du parfait état de marche de votre chariot élévateur, et doivent être réalisés par des techniciens spécialisés ; pour en savoir plus, contactez le centre d'assistance.

Les tableaux techniques d'entretien se réfèrent à un large éventail de dispositifs. Tous ne sont pas montés sur tous les modèles de chariots. Par conséquent, « si le composant est installé » est sous-entendu pour certaines entrées d'entretien.

Les intervalles de maintenance font référence à une utilisation normale d'un chariot standard. Ils sont basés sur les heures totales de fonctionnement du chariot ou sur le nombre de mois écoulés de la durée de vie du chariot, à la première des deux échéances. Les heures totales de fonctionnement du chariot sont enregistrées dans l'horamètre.

Après les 6 premières semaines - Après les premières 250 heures - uniquement pour les chariots neufs ; qu'ils soient utilisés par une ou plusieurs équipes.

Tous les 6 mois - Toutes les 1000 heures

Tous les 12 mois - Toutes les 2000 heures

Tous les 5 ans - Toutes les 10000 heures

Pour les chariots utilisés sur différents quarts, les intervalles d'entretien doivent être réduits comme suit :

15 % pour 2 équipes de travail quotidiennes

30 % pour 3 équipes de travail quotidiennes

MÉTHODE D'ENTRETIEN

R	Remplacement
I	Inspection de l'état général (déformation, fissures, usure, rouille, corrosion, fuites, bruit anormal, etc.) et des conditions de fonctionnement (le cas échéant) ; réparation ou remplacement si nécessaire.
M	Mesure ; réparation ou réglage si nécessaire.
C	Nettoyage
L	Lubrification
T	Serrage

5.1.2 Remplacements périodiques

CYCLE DE REMPLACEMENT (basé sur les heures totales de fonctionnement ou le nombre de mois écoulés de la durée de vie du chariot, celui des deux qui survient le premier)	après les 6 premières semaines	tous les 12 mois	tous les 60 mois
	après les premières 250 heures	toutes les 2000 heures	toutes les 10000 heures
Huile du système d'entraînement	R	R	
Huile hydraulique		R	
Filtre/filtres d'huile hydraulique	R	R	
Filtre purge réservoir d'huile hydraulique		R	
Huile de direction assistée		R	
Filtre à huile de direction assistée		R	
Filtre de reniflard de direction assistée		R	
Montage des filtres du clapet de régulation d'huile		R	
Liquide de frein / huile		R	
Douilles de support du mât		R	
Pâte thermique pour unité de commande			R
Pâte silicone pour accouplement de pompe			R
Pièces en caoutchouc de la direction assistée			R
Tuyaux du frein de service et du frein de stationnement			R
Tuyaux du circuit de direction			R
Conduites du vérin hydraulique d'inclinaison			R
Durites du système de manutention de charge			R
Chaînes			R



5 DONNÉES TECHNIQUES

CYCLE DE REMPLACEMENT (basé sur les heures totales de fonctionnement ou le nombre de mois écoulés de la durée de vie du chariot, celui des deux qui survient le premier)	après les 6 premières semaines	tous les 12 mois	tous les 60 mois
	après les premières 250 heures	toutes les 2000 heures	toutes les 10000 heures
Tirants de fixation des chaînes			R
Vérin de verrouillage de l'essieu			R

Le tableau ci-dessous se réfère aux opérations d'entretien additionnelles sur certains modèles spéciaux : port de pêche, antirouille, entrepôts frigorifiques.

CYCLE DE REMPLACEMENT (basé sur les heures totales de fonctionnement ou le nombre de mois écoulés de la durée de vie du chariot, celui des deux qui survient le premier)	tous les 12 mois
	toutes les 1000 heures
Durites du système de manutention de charge	R
Chaînes	R
Tirants de fixation des chaînes	R

5.1.3 Entretien périodique

CYCLE DE MAINTENANCE (basé sur les heures totales de fonctionnement ou le nombre de mois écoulés de la durée de vie du chariot, celui des deux qui survient le premier)	après les 6 premières semaines	tous les 6 mois	tous les 12 mois
	après les premières 250 heures	toutes les 1000 heures	toutes les 2000 heures
SYSTÈME D'ENTRAÎNEMENT			
Roues			
État général des pneus		I	←
Bandes de roulement	I, C	I, C	←
Intégrité des disques de roues et des jantes	I	I	←
Écrous de moyeu	T	T	←
Roulements de roues avant et arrière	T	I, L, T	←
Pression des bandages pneumatiques	M	M	←

CYCLE DE MAINTENANCE (basé sur les heures totales de fonctionnement ou le nombre de mois écoulés de la durée de vie du chariot, celui des deux qui survient le premier)	après les 6 premières semaines	tous les 6 mois	tous les 12 mois
	après les premières 250 heures	toutes les 1000 heures	toutes les 2000 heures
Essieu arrière			
État général		I	←
Corps d'essieu	T	L, T	←
Jeu de moyeu	I	I	←
Fin de course mécanique		I	←
Vérins de direction	I	I, T	←
Pivot de direction		I	←
Jeu dans les transmissions		I	←
SYSTÈME DE TRANSMISSION			
Essieu avant / groupe motopropulseur			
État général		I, C	←
Boulons et écrous		T	←
Vis d'obturation à huile		I, C, T	←
Purgeur d'air		I, C	←
Condition et niveau d'huile	I, M	I, M	←
SYSTÈME ÉLECTRIQUE			
Généralités			
Isolation du chariot		I	←
Courroie antistatique		I	←
Moteur			
État général et conditions de fonctionnement		I, C, T	←
Résistance d'isolation		I	←
Câbles d'alimentation		T	←
Bruit de rotation		I	←
Batterie			
Portion supérieure		I	←
Carter		I	←
Fiche		I, C	←
Bornes		I, C	←
Câbles d'alimentation		I	←
Résistance d'isolation		I	←



CYCLE DE MAINTENANCE (basé sur les heures totales de fonctionnement ou le nombre de mois écoulés de la durée de vie du chariot, celui des deux qui survient le premier)	après les 6 premières semaines	tous les 6 mois	tous les 12 mois
	après les premières 250 heures	toutes les 1000 heures	toutes les 2000 heures
Niveau de charge		I	←
Niveau et densité de l'électrolyte		M	←
Tension de chaque élément de batterie après charge			M
Commutateurs magnétiques - Contacteurs			
Montage de générateur d'arc		I	←
Contacts		I, C, T	←
Branchement du fil conducteur du circuit principal		I, T	←
Montage de la bobine		T	←
Câbles de connexion		T	←
Conditions de fonctionnement et synchronisation de tous les dispositifs connectés		I, M	←
Microrupteur - Potentiomètres			
Pose		I, T	←
Synchronisation		M	←
Commutateur de direction			
État et conditions de fonctionnement		I	←
Raccordements de câbles		I	←
Commande électronique			
État général		I, C	←
Carter		C	←
Ventilateur électrique		I, C	←
Filtre de ventilateur électrique et convoyeur		C	←
Câbles d'alimentation		T	←
Raccordements de câbles		I	←
Connecteurs		I	←
Alarmes dans journal		I	←
Fusibles et relais			
Câblage		T	←
Toutes les fonctions protégées par fusibles et relais		I	←
Câblage			
Faisceau		I, T	←
Gaine de faisceau de câbles		I	←

CYCLE DE MAINTENANCE (basé sur les heures totales de fonctionnement ou le nombre de mois écoulés de la durée de vie du chariot, celui des deux qui survient le premier)	après les 6 premières semaines	tous les 6 mois	tous les 12 mois
	après les premières 250 heures	toutes les 1000 heures	toutes les 2000 heures
Connexions		T	←
Solidité des connexions		I	←
SYSTÈME DE DIRECTION			
Volant			
Jeu	I, T	I, T	←
Soupape de direction			
État général	I	I	←
Montage	T	T	←
Pression maximale		M	←
Système de direction			
Angle de braquage			I
Direction assistée - Moteur de direction hydraulique			
État général		I	←
Fixation et tringlerie		T	←
Flexibles			I
SYSTÈME DE FREINAGE			
Généralités			
État général		I	←
Purge		I	←
Niveau de liquide de frein / huile		M	←
Témoin d'avertissement de niveau bas			I
Flexibles			I
Performances de l'accumulateur et pression de re-charge		I	M
Pédale de frein			
Tringlerie	I	I	←
Course, course de retour et jeu		I	←
Performance de freinage		I	←
Frein de stationnement			
Commutateur		I	←
Force de commande et marge de manœuvre de levier		I	←
État et jeu des disques magnétiques		I, C	←



5 DONNÉES TECHNIQUES

CYCLE DE MAINTENANCE (basé sur les heures totales de fonctionnement ou le nombre de mois écoulés de la durée de vie du chariot, celui des deux qui survient le premier)	après les 6 premières semaines	tous les 6 mois	tous les 12 mois
	après les premières 250 heures	toutes les 1000 heures	toutes les 2000 heures
Tige et câble		I, T	←
Performance de freinage		I	←
Disques de frein			
État général			I
SYSTÈME DE MANUTENTION DE CHARGES			
Fourches			
État général		I	←
Talons de fourches		I	←
Parties soudées		I	←
Alignement des doigts de fourches		I	←
Broches de positionnement		I, L	←
Mât et support de levage			
Guides	I, L	I, L	←
Garnitures de frein	I, L	I, L	←
Graisseurs	I, L	I, L	←
Galet et axe de galet	I	I	←
État général du système de déplacement latéral	I	I	←
Graisseurs du déplacement latéral	L	L	←
Douilles de support	I, L	I, L	←
Tablier porte-fourches	I	I	←
Parties soudées		I	←
Boulons de fixation	I	I, T	←
Chaîne			
État général, tension, élongation	I, L	I, L	←
Poulie	I	I	←
Tirants de fixation	I, L	I, L	←
Boulons et écrous d'ancrage	I, L, T	I, L, T	←
État et rotation des roues	I	I	←
Accessoires			
État général et installation		I	←
SYSTÈME HYDRAULIQUE			

CYCLE DE MAINTENANCE (basé sur les heures totales de fonctionnement ou le nombre de mois écoulés de la durée de vie du chariot, celui des deux qui survient le premier)	après les 6 premières semaines	tous les 6 mois	tous les 12 mois
	après les premières 250 heures	toutes les 1000 heures	toutes les 2000 heures
Vérins			
État général		I	←
Tige de vérin et embout		I, T	←
Montage des vérins d'inclinaison		I, T	←
Montage des vérins de mâts		I, T	←
Descente naturelle et inclinaison naturelle vers l'avant		I	←
Vitesse de levage et d'abaissement		I	←
Mouvement irrégulier		I	←
Pompe hydraulique			
État général		I	←
Boulons de fixation		T	←
Réservoir d'huile hydraulique			
État général		I	←
Crépine d'huile		I	←
Condition et niveau d'huile		I, M	←
Filtre à huile hydraulique			
État général		I, C	←
Leviers de commande			
État général		I, T	←
Distributeur hydraulique			
État général		I	←
Soupape de sûreté		I	←
Pression de décharge			M
Système de refroidissement			
État général du refroidisseur d'huile		I, C	←
Flexibles et conduites			
État général		I	←
Tringlerie		T	←
DISPOSITIFS DE SÉCURITÉ, etc.			
Châssis			
État général			I



CYCLE DE MAINTENANCE (basé sur les heures totales de fonctionnement ou le nombre de mois écoulés de la durée de vie du chariot, celui des deux qui survient le premier)	après les 6 premières semaines	tous les 6 mois	tous les 12 mois
	après les premières 250 heures	toutes les 1000 heures	toutes les 2000 heures
Boulons de fixation			T
Ressorts à gaz de capot, dispositifs de verrouillage de porte		I	←
Toit de protection			
État général		I	←
Parties soudées		I	←
Amortisseurs de vibrations		I	←
Dossier			
État général		I	←
Fixations		T	←
Siège			
État général		I	←
Ceinture de sécurité		I	←
Fixations		T	←
OPS			
Conditions de fonctionnement	I	I	←
Bouton d'arrêt d'urgence			
Conditions de fonctionnement		I	←
Instruments			
Conditions de fonctionnement		I	←
Avertisseur sonore			
Conditions de fonctionnement et fixations		I	←
Bague du contact et ressort du contact			L
Système d'éclairage			
Conditions de fonctionnement et fixations		I	←
Clignotants			
Conditions de fonctionnement et fixations		I	←
Avertisseur de recul			
Conditions de fonctionnement		I	←
Feu de signalisation de marche arrière à LED bleu			
Conditions de fonctionnement		I	←
Rétroviseurs			

CYCLE DE MAINTENANCE (basé sur les heures totales de fonctionnement ou le nombre de mois écoulés de la durée de vie du chariot, celui des deux qui survient le premier)	après les 6 premières semaines	tous les 6 mois	tous les 12 mois
	après les premières 250 heures	toutes les 1000 heures	toutes les 2000 heures
État général		I, C	←
Cabine			
Toit		I	←
Portes et fenêtres, joints de portes		I, L	←
Essuie-glace		I	←
Chauffage		I	←
Filtre de chauffage		C	←
Barrières de sécurité			
État général et conditions de fonctionnement		I	←

Le tableau ci-dessous se réfère aux opérations d'entretien additionnelles sur certains modèles spéciaux : port de pêche, antirouille, entrepôts frigorifiques.

CYCLE DE MAINTENANCE (basé sur les heures totales de fonctionnement ou le nombre de mois écoulés de la durée de vie du chariot, celui des deux qui survient le premier)	toutes les 6 semaines
	toutes les 250 heures
SYSTÈME DE MANUTENTION DE CHARGES	
Mât et support de levage	
Guides	I, L
Garnitures de frein	I, L
Graisseurs	I, L
Galet et axe de galet	I, L
Graisseurs du déplacement latéral	L
Douilles de support	I, L
Tablier porte-fourches	I, L
Chaîne	
État général, tension, élongation	I, L
Poulie	I, L
Tirants de fixation	I, L

5 DONNÉES TECHNIQUES

CYCLE DE MAINTENANCE (basé sur les heures totales de fonctionnement ou le nombre de mois écoulés de la durée de vie du chariot, celui des deux qui survient le premier)	toutes les 6 semaines
	toutes les 250 heures
Boulons et écrous d'ancrage	I, L, T
État et rotation des roues	I

Entretien périodique SAS

CYCLE DE MAINTENANCE (basé sur les heures totales de fonctionnement ou le nombre de mois écoulés de la durée de vie du chariot, celui des deux qui survient le premier)	après les 6 premières semaines	tous les 6 mois	tous les 12 mois
	après les premières 250 heures	toutes les 1000 heures	toutes les 2000 heures
S.A.S.			
Conditions de fonctionnement		I	←
Faisceaux de câbles		I	←
Fixations des pièces fonctionnelles		I, T	←
Portion de montage du capteur		I, T	←
Capteur de charge			I
Performance du cylindre de verrouillage de l'essieu			I

5.2 NIVEAU DE BRUIT ET DE VIBRATIONS

Niveau	
Bruit	65,8
Vibrations	0,6 +/- 0,05

Niveau sonore (LPA) conformément à la norme EN 12053 - dB (A), Incertitude K=4 dB (A)

Total des vibrations du corps du chariot conformément à la norme EN 13059 - m/s², imprécision K = 0,3 x a m/s² - (a : valeur énoncée)

- Les valeurs de vibration ci-dessus sont obtenues à partir de mesures effectuées conformément aux prescriptions de la norme EN 13059.

- L'intensité des vibrations locales des chariots est inférieure ou égale à 2,5m/s², comme défini dans la norme EN 13059.
- Les valeurs se rapportant à l'ensemble de la carrosserie énoncées ci-dessus ne peuvent être utilisées pour calculer une exposition de 8 heures aux vibrations, selon la directive relative aux vibrations 2002/44/CE. Si le calcul est effectué selon le modèle général de fonctionnement des chariots élévateurs, le résultat sera inférieur à 0,5 m/s².
- Les valeurs de pression acoustique illustrées ci-avant peuvent être utilisées comme pression acoustique exercée au niveau des oreilles de l'utilisateur. (Ces valeurs sont conformes aux méthodes de mesure définies par la norme EN 12053.)

5.3 DIMENSIONS DU CHARIOT

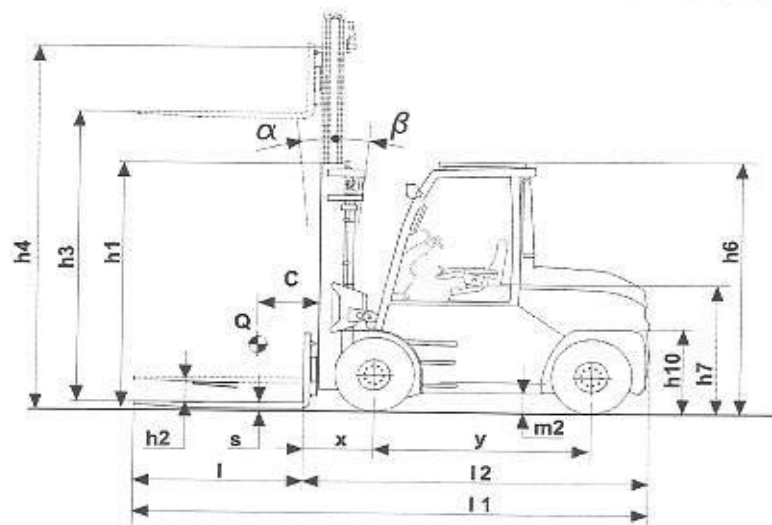



5 DONNÉES TECHNIQUES

Les données sont libellées en mm et se réfèrent à un chariot standard avec un mat V3300 et des roues super élastiques.

5.4 POIDS DU CHARIOT /

Modèle de chariot	Poids (avec batterie) - kg
6.0 t	12765
7.0 t	13476
8.0 t	14461
8.0 t H	15918

5

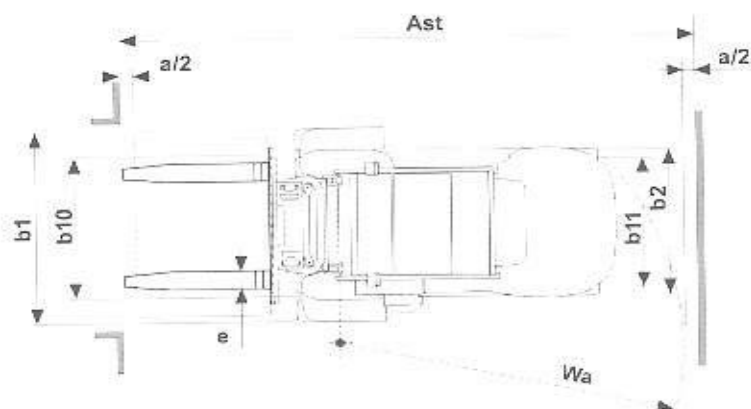

Dimensions	modèle de chariot			
	6.0 t	7.0 t	8.0 t	8.0 t H
b1	1660	2004	2141	2141
b10	1328	1510	1575	←
b11	1406	←	1394	←
a / β	5 / 8	←	←	←
h1	2620	2720	2620	2670
h2	100	←	←	←
h3	3300	←	←	←
h4	4237	4337	4255	4480
h6	2835	←	←	←
h7	1710	←	←	←
h10	785	←	←	←
m1	220	←	←	←
m2	210	←	←	←
l1	4680	4690	4695	5450
l2	3480	3490	3495	3650
x	700	710	715	750
y	2300	←	←	←
c	600	←	←	900
s / e / l	60 / 200 / 1200	←	←	70 / 200 / 1800
Wa	3005	←	←	3111
Ast (avec palettes de 1200 mm de long)	4905	4915	4920	5061



5 DONNÉES TECHNIQUES
